



# HILUX

Preise und Fakten

## DIE PREISE

MOTOREN DOUBLE CAB			Hilux Comfort	Hilux Executive	Hilux Invincible
2,4-l-D-4D mit 6-Stufen-Automatik und 4x4-Allradantrieb, 110 kW (150 PS) <sup>1)</sup>	Nur erhältlich mit der Option Smart Connect + und Parksensoren	<b>650,-*</b> 773,50	40.025,-* 47.629,75	—	—
2,8-l-D-4D mit 6-Gang-Schaltgetriebe und 4x4 Allradantrieb, 150 kW (204 PS) <sup>2)</sup>			43.970,- 52.324,30	49.120,- 58.452,80	51.670,- 61.487,30

– = nicht erhältlich

<sup>1)</sup> Energieverbrauch Toyota Hilux, 2,4-l-Turbodiesel 110 kW (150 PS), kombiniert: 10,5 l/100 km; CO<sub>2</sub>-Emissionen kombiniert: 273 g/km. CO<sub>2</sub>-Klasse: G

<sup>2)</sup> Für das Fahrzeug liegen noch keine Homologationswerte und somit noch keine WLTP-Werte vor.

\* Preisangaben in €. Preisangaben inkl. 19% MwSt. sind unverbindliche Preisempfehlungen der Toyota Deutschland GmbH, Toyota-Allee 2, 50858 Köln zzgl. Überführungskosten, zum Zeitpunkt der Veröffentlichung (siehe Rückseite).

Preisangaben in Fettdruck sind Nettopreise. Bruttopreise inkl. 19% MwSt. Individuelle Händlerpreise auf Anfrage bei Ihrem Toyota Vertragshändler.

MOTOREN EXTRA CAB			Hilux Comfort	Hilux Executive	Hilux Invincible
2,4-l-D-4D mit 6-Stufen-Automatik und 4x4-Allradantrieb, 110 kW (150 PS) <sup>1)</sup>	Nur erhältlich mit der Option Smart Connect + und Parksensoren	<b>650,-*</b> 773,50	38.460,* 45.767,40	—	—

– = nicht erhältlich

<sup>1)</sup> Energieverbrauch Toyota Hilux, 2,4-l-Turbodiesel 110 kW (150 PS), kombiniert: 10,5 l/100 km; CO<sub>2</sub>-Emissionen kombiniert: 273 g/km. CO<sub>2</sub>-Klasse: G

\* Preisangaben in €. Preisangaben inkl. 19% MwSt. sind unverbindliche Preisempfehlungen der Toyota Deutschland GmbH, Toyota-Allee 2, 50858 Köln zzgl. Überführungskosten, zum Zeitpunkt der Veröffentlichung (siehe Rückseite).

Preisangaben in Fettdruck sind Nettopreise. Bruttopreise inkl. 19% MwSt. Individuelle Händlerpreise auf Anfrage bei Ihrem Toyota Vertragshändler.



## DIE WESENTLICHE AUSSTATTUNG

Hilux Comfort	Hilux Executive	Hilux Invincible
<ul style="list-style-type: none"> <li>• Allradantrieb, zuschaltbar</li> <li>• Differenzialsperre 100%</li> <li>• Getriebeuntersetzung</li> <li>• Zentralverriegelung</li> <li>• Fensterheber elektrisch</li> <li>• Außenspiegel elektrisch einstellbar, beheizt</li> <li>• Start/Stop-System</li> <li>• Zwei-Zonen-Klimaautomatik</li> <li>• Sitzheizung für Fahrer und Beifahrer</li> <li>• 17-Zoll-Leichtmetallfelgen 6-Speichen, dunkelgrau (mit Bereifung 265/65R17)</li> <li>• elektrische Bergabfahrkontrolle</li> <li>• Privacy Glas</li> <li>• Multimedia-Audiosystem Toyota Touch mit 8-Zoll-Bildschirm</li> <li>• Smartphone-Integration per Apple CarPlay + Android Auto</li> <li>• Rückfahrkamera</li> <li>• Toyota Connected Services</li> <li>• Geschwindigkeitsregelanlage</li> <li>• Lederlenkrad</li> <li>• Scheinwerfer-Reinigungsanlage</li> <li>• Stoßfänger hinten, Chrom</li> <li>• Frontgrill mit Chrom</li> <li>• Nebelscheinwerfer</li> <li>• Fahrersitzhöhenverstellung</li> <li>• Außenspiegel mit Chrom und elektrisch heranklappbar</li> <li>• B-Säulen, außen in Mattschwarz</li> <li>• Staufach mit Kühlfunktion</li> <li>• Steckdosen vorn 12 V (2); für Double Cab zusätzlich 220 V (1)</li> <li>• Autolimited Slip Differential</li> <li>• elektrischer Wählschalter für 4x4-Antrieb und Untersetzung</li> <li>• Toyota Safety Sense 2.5</li> <li>• Toyota Smart Connect</li> </ul>	<p><b>ZUSÄTZLICH ZU/ABWEICHEND VON HILUX COMFORT:</b></p> <ul style="list-style-type: none"> <li>• Smart-Key-System</li> <li>• Geschwindigkeitsregelanlage, adaptiv</li> <li>• 18-Zoll-Leichtmetallfelgen (5) mit Highway-Terrain Bereifung 265/60R18</li> <li>• Scheinwerfer und Rückleuchten, Bi-LED</li> <li>• Tagfahrlicht, LED</li> <li>• Lederausstattung, perforiert</li> <li>• Fahrersitz elektrisch höhen- und längsverstellbar</li> <li>• Laderaumschutzwanne, Kunststoff</li> <li>• Einstiegsleisten</li> <li>• Toyota Smart Connect+ mit Einparkhilfe vorn und hinten</li> </ul>	<p><b>ZUSÄTZLICH ZU/ABWEICHEND VON HILUX EXECUTIVE:</b></p> <ul style="list-style-type: none"> <li>• 18-Zoll-Leichtmetallfelgen, Invincible schwarz</li> <li>• Ledersitze-Invincible</li> <li>• 360°-Kamera</li> <li>• Rücksitze, beheizbar</li> <li>• JBL®-Soundsystem</li> <li>• Einparkhilfe vorn und hinten</li> <li>• Ambiente Beleuchtung</li> <li>• Trittstufe/Flankenschutz, Invincible, schwarz</li> <li>• Innenraumapplikationen in dunklem Chrom und schwarz</li> <li>• Invincible-Paket in Schwarz mit: Heckklappengriff, Stoßfänger hinten, Außenspiegel, Türgriffe</li> <li>• (Entfall Scheinwerferreinigungsanlage)</li> </ul>

Apple CarPlay ist eine eingetragene Marke der Apple Inc.

Android ist eine eingetragene Marke der Google LLC.

JBL ist eine eingetragene Marke der Harman International Industries, Inc.

## DIE SERIENAUSSTATTUNG

EXTERIEUR 	Hilux Comfort	Hilux Executive	Hilux Invincible
Antenne, Shark-Fin	•	•	•
Außenspiegel, beheizbar	•	•	•
Außenspiegel, elektrisch einklappbar	•	•	•
Außenspiegel, elektrisch einstellbar	•	•	•
Außenspiegel: integrierte Seitenblinker	•	•	•
Außenspiegel Chrom	•	•	—
Außenspiegel dunkelgrau	—	—	•
B-Säule schwarz	•	•	•
Differentialsperre 100% hinten	•	•	•
Frontgrill dunkelgrau	—	—	•
Frontgrill mit Chrom-Applikationen	—	—	•
Frontgrill schwarz lackiert	•	•	—
Frontgrill Umrandung Chrom	•	•	—
Frontgrill Umrandung dunkelgrau	—	—	•
Frontscheinwerfer, Clear headlamps	•	•	—
Frontscheinwerfer, dunkel umrandet	—	—	•
Heckklappengriff Applikationen Chrom	•	•	—
Heckklappengriff „Invincible“ Applikation	—	—	•
Hinterradaufhängung Blattfedern	•	•	•
Nebelleuchten, schwarz umrandet	•	•	•
Reserverad, Unterflur-Anbringung	•	•	•
Scheinwerfer-Applikationen Chrom	—	•	—
Scheinwerfer-Applikationen dunkelgrau	—	—	•
Schmutzfänger vorne und hinten	•	•	•

• = Serienausstattung — = nicht erhältlich S = Sonderausstattung

## DIE SERIENAUSSTATTUNG

EXTERIEUR 	Hilux Comfort	Hilux Executive	Hilux Invincible
Stoßfänger-Applikationen hinten, Chrom	•	•	—
Stoßfänger-Applikationen hinten, dunkelgrau	—	—	•
Stoßfänger vorne, Wagenfarbe	•	•	•
Stufe im Stoßfänger hinten	•	•	•
Trittbretter, seitlich	—	—	•
Trittbretter, schwarz	—	—	•
Türgriffe, Chrom	•	•	—
Türgriffe, dunkelgrau	—	—	•
Unterfahrschutz hinten	•	•	•
Unterfahrschutz vorne, dunkelgrau	—	—	•
Vorderradaufhängung Doppelquerlenker	•	•	•

<sup>1)</sup> Nur für Hilux Double Cab, Extra Cab. <sup>2)</sup> Nur für Hilux Single Cab

• = Serienausstattung — = nicht erhältlich S = Sonderausstattung

## DIE SERIENAUSSTATTUNG

FAHRWERK UND RÄDER 	Hilux Comfort	Hilux Executive	Hilux Invincible
17-Zoll-Leichtmetallfelgen, 6 Speichen-Design, dunkelgrau	•	—	—
18-Zoll-Leichtmetallfelgen, 5-Speichen-Design, schwarz	—	—	•
18-Zoll-Leichtmetallfelgen, 6 Speichen-Design, schwarz	—	•	—
Bereifung All-Terrain	•	—	—
Bereifung Highway-Terrain	—	•	•
Multi-Terrain Select (MTS)	•	•	•
Ersatzrad, Aluminium	—	•	•
Ersatzrad, Stahl	•	—	—
Standard-Federung	•	•	•
Standardaufhängung	•	•	•

• = Serienausstattung — = nicht erhältlich S = Sonderausstattung

## DIE SERIENAUSSTATTUNG

INTERIEUR UND KOMFORT 	Hilux Comfort	Hilux Executive	Hilux Invincible
220V Steckdose vorne	•	•	•
Ablagefächern in den hinteren Türen	•	•	•
Ablagefächern in den vorderen Türen	•	•	•
Ambiente-Beleuchtung vorne und hinten	—	—	•
Anzeige zur Gangwechselempfehlung	•	•	•
Armaturenbrett-Einsatz, schwarz/silber	•	—	—
Armaturenbrett-Einsatz, silber/chrom	•	•	—
Armaturenbrett-Einsatz, Aluminium gebürstet	—	—	•
Armaturenbrett, Zierstreifen, silbern	•	—	—
Armaturenbrett, Zierstreifen, schwarz/chrom	—	—	•
Armaturenbrett, Zierstreifen, silber/chrom	•	•	—
Armauflage der vorderen Türen, in Leder	—	•	•
Armauflage hinten	•	•	•
Becherhalter hinten	•	•	•
Becherhalter vorne	•	•	•
Beifahrersitz-Längsverstellung manuell	•	•	•
Beifahrersitz Rückenlehne, manuell verstellbar	•	•	•
Deckenleuchte hinten	•	•	•
Deckenleuchte vorne	•	•	•
ECO-Fahranzeige	•	•	•
Elektronische Plattform (19)	•	•	•
Fahrersitz-Höhenverstellung, elektrisch	—	•	•
Fahrersitz-Höhenverstellung, manuell	•	—	—
Fahrersitz-Längsverstellung, elektrisch	—	•	•

• = Serienausstattung — = nicht erhältlich S = Sonderausstattung

## DIE SERIENAUSSTATTUNG

INTERIEUR UND KOMFORT 	Hilux Comfort	Hilux Executive	Hilux Invincible
Fahrersitz-Längsverstellung, manuell	•	—	—
Fahrersitz Rückenlehne, elektrisch verstellbar	—	•	•
Fensterheber, vorne und hinten, elektrisch („One-Touch“)	•	•	•
Flaschenfach in Türverkleidung vorne und hinten	•	•	•
Frischlufffilter	•	•	•
Fußraumheizung hinten	•	•	•
Haltegriffe hinten über Kopf	•	•	•
Haltegriffe vorne an der A-Säule	•	•	•
Haltegriffe vorne über Kopf	•	•	•
Haltegriff vorne	•	•	•
Handschuhfach: gekühlt/beleuchtet, oben	•	•	•
Handschuhfach	•	•	•
Innenraumbeleuchtung vorne	•	•	•
Intervall-Scheibenwischer	•	•	•
Kleiderhaken für hintere Passagiere (2x)	•	•	•
Klimaanlage, fernbedienbar	•	•	•
Klimaautomatik, Zwei-Zonen	•	•	•
Konsolenbox vorne	•	•	•
Kopfstützen hinten (2)	•	—	—
Kopfstützen hinten (3)	•	•	•
Kopfstützen hinten verstellbar	•	•	•
Lederschaltknopf	•	•	•
Lenkrad, elektrisch höhenverstellbar	•	•	•
Lenkrad, elektrisch längsverstellbar	•	•	•
Lenkrad, Leder, 4-Speichen-Design	•	•	•

• = Serienausstattung — = nicht erhältlich S = Sonderausstattung



## DIE SERIENAUSSTATTUNG

INTERIEUR UND KOMFORT 	Hilux Comfort	Hilux Executive	Hilux Invincible
Lenkradbedienung: Adaptive Geschwindigkeitsregelanlage (ACC)	•	•	•
Lenkradbedienung Audioanlage	•	•	•
Lenkradbedienung Freisprecheinrichtung	•	•	•
Lenkradbedienung Info-Display	•	•	•
Lenkradbedienung Sprachsteuerung	•	•	•
Lenkradbedienung Spurhalte-Assistent	•	•	•
Lenkwinkelanzeige	•	•	•
Licht-an-Warnung, akustisch	•	•	•
Luftdüsen-Applikation, schwarzer Chrom	—	—	•
Luftdüsen-Applikation, Chrom	•	•	—
Luftdüsen-Applikation, schwarzer Chrom	—	—	•
Luftdüsen-Einsätze außen Chrom	•	•	—
Luftdüsen-Einsätze außen Chrom	•	•	—
Luftdüsen-Einsätze außen	—	—	•
Luftdüsen seitlich, schwarz	•	•	•
Mikrofon für Freisprecheinrichtung	•	•	•
Mittelkonsole Applikation, schwarz	—	—	•
Mittelkonsole Applikation, silber	•	•	—
Mittelkonsole	•	•	•
Multimedia-Display, Umrandung silber	•	•	•
Multimedia-Display, Umrandung silber	•	•	•
Pollenfilter	•	•	•
Privacy Glas Heckscheibe	•	•	•
Rückenlehne Fahrer, manuell einstellbar	•	—	—
Rücksitze, beheizbar	—	—	•

• = Serienausstattung — = nicht erhältlich S = Sonderausstattung

## DIE SERIENAUSSTATTUNG

INTERIEUR UND KOMFORT 	Hilux Comfort	Hilux Executive	Hilux Invincible
Rücksitze (2)	•	—	—
Rücksitze, 60:40 geteilt	•	•	•
Schalthebel-Applikation, schwarz	—	—	•
Schalthebel-Applikation, silber	•	•	—
Schalthebel-Applikation, silber	•	•	—
Scheibenwischer, Intervalleinstellung	•	•	•
Schminkspiegel Beifahrer, beleuchtet	•	•	•
Seitentüreneinsatz Aluminium, gebürstet	—	—	•
Seitentüreneinsatz, silber	•	•	—
Sitzheizung Fahrer- und Beifahrer	•	•	•
Sitztaschen Rückenlehne Bei-/Fahrer	•	•	•
Smart-Key-System	•	•	•
Sonnenbrillenfach	•	•	•
Start-/Stopp-Knopf	•	•	•
Staufach Beifahrerseite oben	•	•	•
Staufach unter den Rücksitzen	•	•	•
Steckdose, 12V vorne (2)	•	•	•
Stopp & Start System (Hybrid 48V)	•	•	•
Stopp & Start System	•	—	—
Taschenhalter-Haken hinten	•	•	•
Tür-Applikation, Chrom	•	•	—
Tür-Applikation, schwarz	•	—	•
Türgriffe innen, Chrom	•	•	•
Waschwasser-Füllstands-Warnung	•	•	•
Zentralverriegelung	•	•	•

• = Serienausstattung — = nicht erhältlich S = Sonderausstattung Bluetooth ist eine eingetragene Marke von Bluetooth SIG Inc.

## DIE SERIENAUSSTATTUNG

KONNEKTIVITÄT UND INFOTAINMENT 	Hilux Comfort	Hilux Executive	Hilux Invincible
Bluetooth® Freisprecheinrichtung	•	•	•
Cloud Navigation	•	—	—
Integriertes Navigationssystem mit Cloud	S	•	•
JBL-Premium Sound-System	—	—	•
Lautsprecher (6)	•	•	—
Lautsprecher (9)	—	—	•
Lenkradbedienung Multimediasystem	•	•	•
Multi-Info-Display, 4,2-Zoll, farbig	•	•	•
Multimedia-Display, 8-Zoll	•	•	•
MyT Connected Services	•	•	•
Smartphone-Integration	•	•	•
Toyota Smart Connect	•	•	•
USB-Schnittstelle	•	•	•

LICHT UND SICHT 	Hilux Comfort	Hilux Executive	Hilux Invincible
Fernlicht-Assistent, automatisch (AHB)	•	•	•
Warnleuchten-Aktivierung, Fernbedienung per Smartphone	•	•	•

• = Serienausstattung — = nicht erhältlich S = Sonderausstattung

## DIE SERIENAUSSTATTUNG

SICHERHEITSAUSSTATTUNG 	Hilux Comfort	Hilux Executive	Hilux Invincible
3-Punkt-Sicherheitsgurt hinten Mitte	•	•	•
3. Bremsleuchte, LED	•	•	•
360°-Kamera	—	—	•
Abblendlicht-Automatik	•	•	•
Airbags (7)	•	•	•
Anhängerstabilisierungskontrolle (TSC)	•	•	•
Beifahrersitz-Längsverstellung, manuell	•	•	•
Beifahrersitz Belegungserkennung	•	•	•
Beifahrersitz Rückenlehne, manuell verstellbar	•	•	•
Bergabfahrkontrolle (DAC)	•	•	•
Berganfahrhilfe (HAC)	•	•	•
Brems-Assistent	•	•	•
Bremslicht, dynamisch	•	•	•
Dynamische Führungslinien im Display	—	—	•
eCall-Notrufsystem	•	•	•
Einparkhilfen vorne und hinten	S	•	•
Stabilitätskontrolle, elektronisch (VSC)	•	•	•
Fahrersitz, Höhen- und Längsverstellung, elektrisch	—	•	•
Fahrersitz, Höhen- und Längsverstellung, manuell	•	—	—
Fahrersitz Rückenlehne, elektrisch verstellbar	—	•	•
Fahrtür Sperrschalter Fensterheber	•	•	•
Fernlicht-Assistent, automatisch (AHB)	•	•	•
Follow-me-Home Funktion	•	•	•
Front passenger airbag on/off-switch	•	•	•
Fußraumheizung hinten	•	•	•
Geschwindigkeitsregelanlage, adaptiv	•	•	•

• = Serienausstattung — = nicht erhältlich S = Sonderausstattung

## DIE SERIENAUSSTATTUNG

SICHERHEITSAUSSTATTUNG 	Hilux Comfort	Hilux Executive	Hilux Invincible
Gurtkraftbegrenzer/-straffer Fahrer und Beifahrer	•	•	•
Gurtwarnsystem hinten, optisch und akustisch	•	•	•
Haltegriff an der B-Säule	•	•	•
Heckleuchten mit LED-Leuchtband	—	•	•
Heckscheibenheizung	•	•	•
ISOFIX-Kindersitzbefestigung	•	•	•
Komfort-Federung	•	•	•
Kopfstützen hinten (2)	•	—	—
Kopfstützen hinten (3)	•	•	•
Kopfstützen hinten verstellbar	•	•	•
Ladungssicherungshaken, Seitenwand innen	•	•	•
Nebelscheinwerfer, LED	•	•	•
Pre-Collision System	•	•	•
Reifendruck-Warnsystem (TPWS)	•	•	•
Rückenlehne Fahrer, manuell einstellbar	•	—	—
Rückfahrkamera mit Orientierungslinien	•	•	•
Rücksitze (2)	•	—	—
Rücksitze 60:40 teilbar	•	•	•
Rückspiegel, elektrochromatisch	—	•	•
Scheibenwischerablage, beheizbar	•	•	•
Scheinwerfer, Bi-LED	—	•	•
Scheinwerfer, Halogen	•	—	—
Scheinwerfer-Reinigungsanlage	•	•	—
Scheinwerferhöhenverstellung, automatisch	—	•	•
Scheinwerferhöhenverstellung, manuell	•	—	—
Seitenblinker, LED	—	•	•

• = Serienausstattung    — = nicht erhältlich    S = Sonderausstattung

## DIE SERIENAUSSTATTUNG

SICHERHEITSAUSSTATTUNG 	Hilux Comfort	Hilux Executive	Hilux Invincible
Sitzheizung Fahrer- und Beifahrer	•	•	•
Spurhalte-Assistent (LDA)	•	•	•
Spurverfolgungs-Assistent (LTA)	•	•	•
Tagfahrlicht, LED	—	•	•
Tagfahrlicht	•	—	—
Toyota Safety Sense	•	•	•
Traktionskontrolle (TRC)	•	•	•
Türverriegelung, Kindersicherung hinten	• <sup>5)</sup>	•	•
Verkehrszeichenerkennung (RSA)	•	•	•

• = Serienausstattung — = nicht erhältlich S = Sonderausstattung



## DIE SERIENAUSSTATTUNG

LACKFARBEN 	Hilux Comfort	Hilux Executive	Hilux Invincible
040 schneeweiß	•	•	•
089 platinumweiß perlleffekt	960,-* 1.142,40*	960,-* 1.142,40*	960,-* 1.142,40*
1D6 lichtsilber metallic	705,-* 838,95*	705,-* 838,95*	705,-* 838,95*
1G3 marlingrau metallic	705,-* 838,95*	705,-* 838,95*	705,-* 838,95*
218 tiefschwarz mica metallic	705,-* 838,95*	705,-* 838,95*	705,-* 838,95*
6X1 manganbronze metallic	705,-* 838,95*	705,-* 838,95*	705,-* 838,95*
4R8 inferno-orange metallic	705,-* 838,95*	705,-* 838,95*	705,-* 838,95*
3T6 tornadorot metallic	705,-* 838,95*	705,-* 838,95*	705,-* 838,95*

• = Serienausstattung    – = nicht erhältlich    S = Sonderausstattung

## DIE OPTIONALE AUSSTATTUNG

SONDERAUSSTATTUNG 	Hilux Comfort	Hilux Executive	Hilux Invincible
Toyota Smart Connect+ Parksensoren - Navigationssystem Toyota Touch & Go - Parksensoren vorne und hinten	650,-* 773,50,-	•	•

• = Serienausstattung – = nicht erhältlich S = Sonderausstattung

\* Preisangaben in €. Preisangaben inkl. 19% MwSt. sind unverbindliche Preisempfehlungen der Toyota Deutschland GmbH, Toyota-Allee 2, 50858 Köln zzgl. Überführungskosten, zum Zeitpunkt der Veröffentlichung (siehe Rückseite). Preisangaben in Fettdruck sind Nettopreise. Bruttopreise inkl. 19% MwSt. Individuelle Händlerpreise auf Anfrage bei Ihrem Toyota Vertragshändler.

## ZUBEHÖR

FUSSMATTEN	Hilux Extra Cab	Hilux Double Cab	Euro* zzgl. MwSt.	Euro* inkl. MwSt.
Fußmatten, Gummi, schwarz, Satz vorn Best.-Nr.: PW210-0K014	—	—	50,42	60,-
Fußmatten, Gummi, schwarz, Satz vorn und hinten Best.-Nr.: PW210-0K012	•	—	63,03	75,-
Best.-Nr.: PW210-0K000	—	•	75,63	90,-
Fußmatten, Nadelvlies, schwarz, Satz vorn Best.-Nr.: PW210-0K043	—	—	42,02	50,-
Fußmatten, Nadelvlies, schwarz, Satz vorn und hinten Best.-Nr.: PW210-0K042	•	—	63,03	75,-
Best.-Nr.: PW210-0K039	—	•	63,03	75,-
Fußmatten, Velours, schwarz, Satz für vorn Best.-Nr.: PW210-0K030	—	—	50,42	60,-
Fußmatten, Velours, schwarz, Satz für vorn und hinten Best.-Nr.: PW210-0K028	•	—	71,43	85,-
Fußmatten, Velours, schwarz, Satz für vorn und hinten Best.-Nr.: PW210-0K006	—	•	79,83	95,-

GEPÄCK-/INNENRAUM	Hilux Extra Cab	Hilux Double Cab	Euro* zzgl. MwSt.	Euro* inkl. MwSt.
Armlehne, schwarzes Leder Nicht für Fahrzeuge mit Lederausstattung, nicht für Invincible, nicht für GR-Sport Best.-Nr.: PW285-0K000-C2	—	•	54,62	65,-
Aschenbecher oder Ablagefach Massiv mit Deckel, die Aschenbecher-Aufnahme (74128-02020) sichert einen passgenauen Halt und muss zusätzlich bestellt werden Best.-Nr.: 74102-02140	•	•	25,21	30,-
Fußraumbeleuchtung, 4 blaue LED's Best.-Nr.: PC523-0K00G	•	•	243,70	290,-

• = Serienausstattung — = nicht erhältlich

\* Preisangaben in €. Preisangaben inkl. 19% MwSt. sind unverbindliche Preisempfehlungen der Toyota Deutschland GmbH, Toyota-Allee 2, 50858 Köln zzgl. Überführungskosten, zum Zeitpunkt der Veröffentlichung (siehe Rückseite). Preisangaben in Fettdruck sind Nettopreise. Bruttopreise inkl. 19% MwSt.

**Preisangaben zzgl. Montagekosten:** Individuelle Händlerpreise sowie evtl. anfallende Montagekosten auf Anfrage bei Ihrem Toyota Vertragshändler.

Weitere Informationen zu unserem  
**TOYOTA ORIGINAL ZUBEHÖR**  
finden Sie auf [toyota.de](http://toyota.de). Einfach den QR-Code  
scannen und Topangebote entdecken.



[toyota.de/zubehoer](http://toyota.de/zubehoer)



## ZUBEHÖR

GEPÄCK-/INNENRAUM	Hilux Extra Cab	Hilux Double Cab	Euro* zzgl. MwSt.	Euro* inkl. MwSt.
Handbremsgriff, schwarz, Leder, mit „Hilux“-Schriftzug Best.-Nr.: PW466-0K002	•	•	210,08	250,-
Einstiegsleisten mit „GR“ Schriftzug, 2 Stück. Best.-Nr.: PW382-42009	—	•	63,03	75,-
Einstiegsleisten mit „Hilux“ Schriftzug, 4 Stück, vorn und hinten, Edelstahl, Standard bei Executive und Invincible Best.-Nr.: PC382-0K004	—	•	201,68	240,-
Sitzheizung für Fahrer- und Beifahrersitz, für Duty Best.-Nr.: PW5B1-0K000 Best.-Nr.: PW5B1-0K010 (Montagesatz)	•	•	378,15	450,-
Spiegelanklappautomatik Klappt bei Verriegelung des Fahrzeugs die Außenspiegel automatisch ein und beim Einschalten der Zündung wieder aus. Achtung: nur verwendbar bei Fahrzeugen mit serienmäßig heranklappbaren Außenspiegeln. Ab Comfort möglich Best.-Nr.: PC642-0K00B	•	•	142,86	170,-

KINDERSITZ	Hilux Extra Cab	Hilux Double Cab	Euro* zzgl. MwSt.	Euro* inkl. MwSt.
ISOFIX-Kindersitz G2 Für Kinder von ca. 3 bis 12 Jahren (bzw. 15 bis 36 kg Gewicht), kann mit ISOFIX oder dem serienmäßigen 3-Punkt-Gurt befestigt werden. Best.-Nr.: 73700-0A020	•	•	365,55	435,-

• = Serienausstattung – = nicht erhältlich

\* Preisangaben in €. Preisangaben inkl. 19% MwSt. sind unverbindliche Preisempfehlungen der Toyota Deutschland GmbH, Toyota-Allee 2, 50858 Köln zzgl. Überführungskosten, zum Zeitpunkt der Veröffentlichung (siehe Rückseite). Preisangaben in Fettdruck sind Nettopreise. Bruttopreise inkl. 19% MwSt.

**Preisangaben zzgl. Montagekosten:** Individuelle Händlerpreise sowie evtl. anfallende Montagekosten auf Anfrage bei Ihrem Toyota Vertragshändler.

Weitere Informationen zu unserem  
**TOYOTA ORIGINAL ZUBEHÖR**  
finden Sie auf [toyota.de](http://toyota.de). Einfach den QR-Code  
scannen und Topangebote entdecken.



[toyota.de/zubehoer](http://toyota.de/zubehoer)



## ZUBEHÖR

ZUBEHÖR FÜR PERSONEN MIT MOBILITÄTSEINSCHRÄNKUNG	Hilux Extra Cab	Hilux Double Cab	Euro* zzgl. MwSt.	Euro* inkl. MwSt.
Anschnallhilfe Hilft den Sicherheitsgurt zu greifen, um die erforderliche Bewegung zum Anlegen des Sicherheitsgurts zu reduzieren. Best.-Nr.: 0822C-00810	•	•	67,23	80,-
Haltegriff für die Kopfstütze „Basic“ Gurt, der aus einem weichen Material mit Kunststoffgriff an einer festen Position an den vorderen Kopfstützen installiert wird, um das Ein- und Aussteigen zu erleichtern. Best.-Nr.: 0822C-28810	•	•	54,62	65,-
Haltegriff für die Kopfstütze „Advanced“ Erweiterter Haltegriff: Harter Griff, der an einer festen Position an den vorderen Kopfstützen installiert wird, um das Ein- und Aussteigen zu erleichtern. Best.-Nr.: 0822C-52810	•	•	176,47	210,-
Sitzkissen, drehbar Kissen, das auf den Vorder- oder Rücksitzen installiert wird, um den Ein- und Ausstieg aus dem Fahrzeug durch eine Drehbewegung zu erleichtern. Best.-Nr.: PW2B0-00002	•	•	25,21	30,-
Verlängerung für den Haltegriff im Dach Gurt, der am Dachgriff befestigt wird, um das Ein- und Aussteigen zu erleichtern. Der Gurt ist in der Länge verstellbar und verfügt über einen Kunststoff-Clip, wodurch er einfach zu installieren/deinstallieren ist. Best.-Nr.: PW2B0-00001	•	•	25,21	30,-

LEICHTMETALLFELGEN	Hilux Extra Cab	Hilux Double Cab	Euro* zzgl. MwSt.	Euro* inkl. MwSt.
Toyota Original 17-Zoll-Leichtmetallfelge 6-Speichen-Design, Oberfläche schwarz poliert, für serienmäßige Reifendimension 265/65R17 Best.-Nr.: PW457-0K000-MB Best.-Nr.: PC457-0K006 (Radnabendeckel)	•	•	348,74	415,-
Toyota Original 17-Zoll-Leichtmetallfelge 6-Doppelspeichen-Design, Oberfläche schwarz glanzpoliert, für serienmäßige Reifendimension 265/65R17 Best.-Nr.: PC457-0K001 Best.-Nr.: 90942-01109 (Radmuttern, bitte 6x bestellen)	•	•	390,76	465,-
Toyota Original 18-Zoll-Leichtmetallfelge 6-Speichen-Y-Design, Oberfläche schwarz poliert, für serienmäßige Reifendimension 265/60R18 Best.-Nr.: PW457-0K001-MB Best.-Nr.: PC457-0K004 (Radnabendeckel)	•	•	310,92	370,-
Toyota Original 18-Zoll-Leichtmetallfelge 6-Speichen-Y-Design, Schwarz matt, für serienmäßige Reifendimension 265/60R18 Best.-Nr.: PW457-0K001-YB Best.-Nr.: PC457-0K00N (Radnabendeckel)	•	•	302,52	360,-

• = Serienausstattung – = nicht erhältlich

\* Preisangaben in €. Preisangaben inkl. 19% MwSt. sind unverbindliche Preisempfehlungen der Toyota Deutschland GmbH, Toyota-Allee 2, 50858 Köln zzgl. Überführungskosten, zum Zeitpunkt der Veröffentlichung (siehe Rückseite). Preisangaben in Fettdruck sind Nettopreise. Bruttopreise inkl. 19% MwSt. **Preisangaben zzgl. Montagekosten:** Individuelle Händlerpreise sowie evtl. anfallende Montagekosten auf Anfrage bei Ihrem Toyota Vertragshändler.

## ZUBEHÖR

FELGENSCHLÖSSER	Hilux Extra Cab	Hilux Double Cab	Euro* zzgl. MwSt.	Euro* inkl. MwSt.
Satz Felgenschlösser, 4 Stück, für die Original Toyota Zubehör-Leichtmetallfelgen und Serien-Leichtmetallfelgen Best.-Nr.: PW456-00014	•	•	50,42	60,-
Diebstahlsicherung für unten liegendes Reserverad Best.-Nr.: PC458-0K001-V1	•	•	71,43	85,-

KAROSSERIEOPTIK	Hilux Extra Cab	Hilux Double Cab	Euro* zzgl. MwSt.	Euro* inkl. MwSt.
Dekorfolie „Hilux“-Schriftzug für die Heckklappe, 1 Stück (nicht verwendbar mit Toyota ProTect) Ein Montagemittel wird benötigt (PZ438-00030-90) Best.-Nr.: PW18A-0K002 (Schwarz) Best.-Nr.: PW18A-0K003 (Silber)	• •	• •	67,23 67,23	80,- 80,-
Dekorfolie „Invincible“-Schriftzug mit Logo für die Seitenwände, 2 Stück (nicht verwendbar mit Toyota ProTect) Ein Montagemittel wird benötigt (PZ438-00030-90) Best.-Nr.: PW18A-0K000 (Silber) Best.-Nr.: PW18A-0K001 (Anthrazit)	— —	• •	117,65 117,65	140,- 140,-
Dekorfolie „Invincible“-Schriftzug für die Heckklappe, 1 Stück (nicht verwendbar mit Toyota ProTect) Ein Montagemittel wird benötigt (PZ438-00030-90) Best.-Nr.: PW18A-0K006	—	•	67,23	80,-
Dekorfolie „Invincible“-Schriftzug für die Seitenwände, 2 Stück (nicht verwendbar mit Toyota ProTect) Ein Montagemittel wird benötigt (PZ438-00030-90) Best.-Nr.: PW18A-0K005	—	•	63,03	75,-
Dekorfolie (GR-Design) am unteren Rand der Türen (4-teilig) Schwarz-Rot Best.-Nr.: PW18A-0K100-CX	—	•	218,49	260,-
Dekorfolie (GR-Design) am unteren Rand der Türen (4-teilig)/ Weiß-Rot Best.-Nr.: PW18A-0K100-D2	—	•	222,69	265,-
Dekorfolie (GR-Design) am unteren Rand der Türen (4-teilig) Rot-Schwarz Best.-Nr.: PW18A-0K100-A9	—	•	222,69	265,-

• = Serienausstattung – = nicht erhältlich

\* Preisangaben in €. Preisangaben inkl. 19% MwSt. sind unverbindliche Preisempfehlungen der Toyota Deutschland GmbH, Toyota-Allee 2, 50858 Köln zzgl. Überführungskosten, zum Zeitpunkt der Veröffentlichung (siehe Rückseite). Preisangaben in Fettdruck sind Nettopreise. Bruttopreise inkl. 19% MwSt.

**Preisangaben zzgl. Montagekosten:** Individuelle Händlerpreise sowie evtl. anfallende Montagekosten auf Anfrage bei Ihrem Toyota Vertragshändler.

Weitere Informationen zu unserem  
**TOYOTA ORIGINAL ZUBEHÖR**  
finden Sie auf [toyota.de](http://toyota.de). Einfach den QR-Code  
scannen und Topangebote entdecken.



[toyota.de/zubehoer](http://toyota.de/zubehoer)





## ZUBEHÖR

KAROSSERIEOPTIK	Hilux Extra Cab	Hilux Double Cab	Euro* zzgl. MwSt.	Euro* inkl. MwSt.
Designbügel aus poliertem Edelstahl oder schwarz matt. Nicht in Verbindung mit jeglicher Laderaumabdeckung oder Ladekantenabdeckung. Nicht verwendbar mit Schutzrahmen zur Rückseite der Fahrerkabine. Nicht für GR-Sport Best.-Nr.: PW3B0-0K000 (Edelstahl) Best.-Nr.: PW3B0-0K017 (Schwarz-matt)	•	•	953,78	1.135,-
Designbügel aus poliertem Edelstahl oder schwarz matt In Verbindung mit ausziehbarer Aluminium-Laderaumabdeckung, nicht verwendbar mit Schutzrahmen zur Rückseite der Fahrerkabine. Nicht für GR-Sport Best.-Nr.: PW3B0-0K000 (Edelstahl), PW3B0-0K023 (Adapter für Abdeckung) Best.-Nr.: PW3B0-0K018 (Schwarz matt), PW3B0-0K023 (Adapter für Abdeckung)	•	•	1.239,50	1.475,-
Flanken- und Trittschutz, Aluminium-Trittbrett mit geriffelter Trittlfläche. Invincible und GR-Sport hat einen Flanken- und Trittschutz serienmäßig Best.-Nr.: PC388-0K008 (rechts)	•	—	201,68	240,-
Best.-Nr.: PC388-0K007 (links)	•	—	201,68	240,-
Flanken- und Trittschutz, Aluminium-Trittbrett Invincible und GR-Sport hat einen Flanken- und Trittschutz serienmäßig Best.-Nr.: PC388-0K00A (rechts)	—	•	193,28	230,-
Best.-Nr.: PC388-0K009 (links)	—	•	193,28	230,-
Flanken- und Trittschutz, Edelstahl, Durchmesser 76 mm, 2 Stück Invincible und GR-Sport haben einen Flanken- und Trittschutz serienmäßig Best.-Nr.: PW388-0K000	—	•	928,57	1.105,-
Flanken- und Trittschutz, Edelstahl, rund, mit eingelassenem Tritt, Durchmesser 76 mm, 2 Stück Invincible und GR-Sport haben einen Flanken- und Trittschutz serienmäßig Best.-Nr.: PW388-0K021	—	•	886,55	1.055,-
Flanken- und Trittschutz, schwarz matt, rund, mit eingelassenem Tritt, Durchmesser 76 mm, 2 Stück Invincible und GR-Sport haben einen Flanken- und Trittschutz serienmäßig Best.-Nr.: PW388-0K013	—	•	886,55	1.055,-

• = Serienausstattung – = nicht erhältlich

\* Preisangaben in €. Preisangaben inkl. 19% MwSt. sind unverbindliche Preisempfehlungen der Toyota Deutschland GmbH, Toyota-Allee 2, 50858 Köln zzgl. Überführungskosten, zum Zeitpunkt der Veröffentlichung (siehe Rückseite). Preisangaben in Fettdruck sind Nettopreise. Bruttopreise inkl. 19% MwSt.

**Preisangaben zzgl. Montagekosten:** Individuelle Händlerpreise sowie evtl. anfallende Montagekosten auf Anfrage bei Ihrem Toyota Vertragshändler.

Weitere Informationen zu unserem  
**TOYOTA ORIGINAL ZUBEHÖR**  
finden Sie auf [toyota.de](http://toyota.de). Einfach den QR-Code  
scannen und Topangebote entdecken.



[toyota.de/zubehoer](http://toyota.de/zubehoer)



## ZUBEHÖR

KAROSSERIEOPTIK	Hilux Extra Cab	Hilux Double Cab	Euro* zzgl. MwSt.	Euro* inkl. MwSt.
Frontschutz, schwarz/silber, Kunststoff, mit Einsatz am unteren mittleren Teil des Stoßfängers. Nicht in Verbindung mit Unterfahrschutz oder Einparkhilfe vorn verbaubar. Nicht für Invincible, nicht für GR-Sport Best.-Nr.: PW417-0K200-CA	•	•	390,76	465,-
„Invincible“-Logo, in Chrom-Optik, Set mit drei Teilen, zur Montage an Türen (vorn) und Heckklappe Nicht in Verbindung mit Seitenschutzleisten, Invincible X-Logo, Invincible 50-Logo Best.-Nr.: PZ483-N9490-00	•	•	58,82	70,-
„Invincible X“-Logo, in Chrom-Optik, Set mit drei Teilen, zur Montage an Türen (vorn) und Heckklappe Nicht in Verbindung mit Seitenschutzleisten, Invincible-Logo, Invincible 50-Logo Best.-Nr.: PW189-0K000	•	•	100,84	120,-
„Invincible 50“-Logo, in Chrom-Optik, Set mit drei Teilen, zur Montage an Türen (vorn) und Heckklappe Nicht in Verbindung mit Seitenschutzleisten, Invincible-Logo, Invincible X-Logo Best.-Nr.: PW189-0K001	•	•	100,84	120,-
Kotflügel-Verbreiterung, Kunststoff, schwarz mit silbernem Einsatz, vorn und hinten. Nicht für Invincible, nicht für GR-Sport Best.-Nr.: PC403-0K014	•	•	449,58	535,-
Kotflügel-Verbreiterung, Kunststoff, schwarz mit rotem Einsatz, vorn und hinten Nicht für Invincible, nicht für GR-Sport Best.-Nr.: PC403-0K01B	•	•	348,74	415,-
Kühlergrill-Designelement, nicht in Verbindung mit Frontschutzsystem Nicht für Invincible, nicht für GR-Sport Best.-Nr.: PC401-0K03F	•	•	155,46	185,-
Nebelscheinwerfer-Umrandung, Chrom-Optik Nicht für Invincible, nicht für GR-Sport Best.-Nr.: PC401-0K03H	•	•	176,47	210,-
Scheinwerfer-Umrandung, Chrom-Optik Nicht für Executive, nicht für Invincible & GR Sport Best.-Nr.: PC401-0K038, Halogenscheinwerfer (Executive, Invincible)	•	•	134,45	160,-
Türgriffmulden-Umrandung, in Chrom-Optik (nicht in Verbindung mit Türgriffmulden-Schutzfolie transparent) Best.-Nr.: PC168-0K008, 4-teilig, für die vorderen Türen Best.-Nr.: PC168-0K009, 8-teilig, für alle 4 Türen	• —	— •	71,43 197,48	85,- 235,-
Unterfahrschutz, vorn, schwarz, silber Nicht in Verbindung mit Frontschutz-System, nicht in Verbindung mit Einparkhilfe vorn. Nicht für Invincible, nicht für GR-Sport Best.-Nr.: PW417-0K100-M1	•	•	180,67	215,-

• = Serienausstattung — = nicht erhältlich

\* Preisangaben in €. Preisangaben inkl. 19% MwSt. sind unverbindliche Preisempfehlungen der Toyota Deutschland GmbH, Toyota-Allee 2, 50858 Köln zzgl. Überführungskosten, zum Zeitpunkt der Veröffentlichung (siehe Rückseite). Preisangaben in Fettdruck sind Nettopreise. Bruttopreise inkl. 19% MwSt. **Preisangaben zzgl. Montagekosten:** Individuelle Händlerpreise sowie evtl. anfallende Montagekosten auf Anfrage bei Ihrem Toyota Vertragshändler.

## ZUBEHÖR

EINPARKHILFE	Hilux Extra Cab	Hilux Double Cab	Euro* zzgl. MwSt.	Euro* inkl. MwSt.
Einparkhilfe, elektronisch auf Ultraschallbasis, akustische Warnung, inkl. 4 Sensoren für Fahrzeugfront Die Bestellnummer der lackierten Sensoren ist zweimal anzugeben. Nur für Duty und Comfort. Nicht für GR-Sport Nicht in Verbindung mit Frontschutzsystem Kunststoff, nicht mit Unterfahrschutz Best.-Nr.: PW501-0K103, 1x PZ464-00422-__** Best.-Nr.: PW501-0K103, 2x PW501-00700-__**	—	—	281,51	335,-
Einparkhilfe, akustische Warnung, inkl. 4 Sensoren für Fahrzeugheck (Sensoren in Schwarz lackiert, die Bestellnummer der Sensoren in Schwarz ist zweimal anzugeben) Best.-Nr.: PW501-0K003, 2x PZ464-00422-00 (schwarz), PZ464-00422-AB (grundiert) Best.-Nr.: PW501-0K003, 2x PZ464-00422-00 (schwarz), PZ464-00422-AB (grundiert), 1x 52159-0K301 Best.-Nr.: PW501-0K003, 2x PZ464-00422-00 (schwarz), PZ464-00422-AB, (grundiert), 1x 52159-0K291	—	—	466,39	555,-
Ein-Aus-Schalter für Einparkhilfe für Fahrzeugheck (zu empfehlen beim Heckfahrradträger) Best.-Nr.: PW501-00560	•	•	12,61	15,-

\*\* Bitte entnehmen Sie der nachfolgenden Aufstellung die Farbcodes für die in Wagenfarbe lackierten Sensoren:

AA - Schneeweiß 040

AB - platinumweiß 089

BD - Marlingrau 1G3

BF - Lichtsilber Metallic 1D6

CB - Tiefschwarz Mica Metallic 218

DB - Tornadorot Metallic 3T6

ED - Inferno-Orange Metallic 4R8

G4 - Manganbronze Metallic 6X1

JC - Titanblau Metallic 8X2

• = Serienausstattung – = nicht erhältlich

\* Preisangaben in €. Preisangaben inkl. 19% MwSt. sind unverbindliche Preisempfehlungen der Toyota Deutschland GmbH, Toyota-Allee 2, 50858 Köln zzgl. Überführungskosten, zum Zeitpunkt der Veröffentlichung (siehe Rückseite). Preisangaben in Fettdruck sind Nettopreise. Bruttopreise inkl. 19% MwSt.

**Preisangaben zzgl. Montagekosten:** Individuelle Händlerpreise sowie evtl. anfallende Montagekosten auf Anfrage bei Ihrem Toyota Vertragshändler.

Weitere Informationen zu unserem  
**TOYOTA ORIGINAL ZUBEHÖR**  
finden Sie auf [toyota.de](http://toyota.de). Einfach den QR-Code  
scannen und Topangebote entdecken.



[toyota.de/zubehoer](http://toyota.de/zubehoer)



## ZUBEHÖR

SCHEINWERFER	Hilux Extra Cab	Hilux Double Cab	Euro* zzgl. MwSt.	Euro* inkl. MwSt.
Fern-Zusatzscheinwerfer Nicht für Invincible, nicht für GR-Sport Best.-Nr.: PW58A-0K004, PW58A-0K003 (Montagesatz)	•	•	558,82	665,-
HARDTOPS	Hilux Extra Cab	Hilux Double Cab	Euro* zzgl. MwSt.	Euro* inkl. MwSt.
Hardtop, Kunststoff, in weiß (040) Hohe Ladekapazität, mit aufklappbarer Heckscheibe, ohne Seitenscheiben, glatte Oberfläche, kabinenhohe Dachversion. Nicht verwendbar mit Designbügel, anderen Laderaumabdeckungen, Ladekantenschutz der Seitenwände, Heckklappenschutz über Ladekante. Optional kann eine Dachreling montiert werden: Extra Cab PW301-0K005-C1 Double Cab PW301-0K004-C1 Nicht für GR-Sport Best.-Nr.: PW3B3-0K205-A0, PW178-0K010 (seitliche Schutzfolien), PW178-0K011 (hintere Schutzfolie) Best.-Nr.: PW3B3-0K105-A0, PW178-0K009 (seitliche Schutzfolien), PW178-0K011 (hintere Schutzfolie)	• —	— •	2.978,99 2.504,20	3.640,- 3.545,-
Hardtop, Kunststoff, in Wagenfarbe lackiert. Mit LED-Innenleuchte (batteriebetrieben). Mit Heckscheibe und ausstellbaren Seitenfenstern, die vordere Scheibe kann zum Reinigen nach innen geklappt werden. Glatte Oberfläche, kabinenhohe Dachversion. Auch verwendbar in Verbindung mit einer Dachreling und Querträger. Nicht verwendbar mit Designbügel, anderen Laderaumabdeckungen, Ladekantenschutz der Seitenwände, Heckklappenschutz über Ladekante Optional kann eine Dachreling montiert werden: Extra Cab PW301-0K005-C1 Double Cab PW301-0K004-C1 Nicht für GR-Sport Best.-Nr.: PW3B3-0K204-__**, PW178-0K010 (seitliche Schutzfolien), PW178-0K011 (hintere Schutzfolie) Best.-Nr.: PW3B3-0K104-__**, PW178-0K009 (seitliche Schutzfolien), PW178-0K011 (hintere Schutzfolie)	• —	— •	3.231,09 3.092,44	3.780,- 3.670,-

\*\* Bitte entnehmen Sie der nachfolgenden Aufstellung die Farbcodes für die in Wagenfarbe lackierten Hardtops:

Für die Bestellnummern: PW3B3-0K204-\*\* und PW3B3-0K104-\*\*

A0 – Schneeweiß 040	A1 – Novaweiß 070	A5 – Platinumweiß 089
B1 – Marlingrau 1G3	B0 – Lichtsilber Metallic 1D6	B2 – Tiefschwarz Mica Metallic 218
D0 – Tornadorot Metallic 3T6	G4 – Manganbronze Metallic 6X1	J0 – Titanblau Metallic 8X2"

„E0 – Inferno-Orange Metallic 4R8  
(nur für PW3B3-0K104-\*\*) Double Cab

• = Serienausstattung – = nicht erhältlich

\* Preisangaben in €. Preisangaben inkl. 19% MwSt. sind unverbindliche Preisempfehlungen der Toyota Deutschland GmbH, Toyota-Allee 2, 50858 Köln zzgl. Überführungskosten, zum Zeitpunkt der Veröffentlichung (siehe Rückseite). Preisangaben in Fettdruck sind Nettopreise. Bruttopreise inkl. 19% MwSt.

**Preisangaben zzgl. Montagekosten:** Individuelle Händlerpreise sowie evtl. anfallende Montagekosten auf Anfrage bei Ihrem Toyota Vertragshändler.

**JETZT LIFESTYLE- &  
MERCHANDISEARTIKEL  
ONLINE KAUFEN**



collection.toyota-europe.com/de/



## ZUBEHÖR

KAROSSERIESCHUTZ	Hilux Extra Cab	Hilux Double Cab	Euro* zzgl. MwSt.	Euro* inkl. MwSt.
Schutzfolien für Türgriffmulden, vorn, transparent, 2 Stück (nicht in Verbindung mit Türgriffmulden-Umrandungen) Best.-Nr.: PW174-47000	•	•	12,61	15,-
Seitenschutzleisten, Satz à 4 Stück, Kunststoff, schwarz, genarbt, nicht lackierbar Info: Ein Primer wird benötigt (PZ415-00000-00) Best.-Nr.: PC170-0K001	•	—	457,98	545,-
Seitenschutzleisten, Satz à 4 Stück, Kunststoff, schwarz, genarbt, nicht lackierbar Info: Ein Primer wird benötigt (PZ415-00000-00) Best.-Nr.: PC170-0K01A	—	•	483,19	575,-
Seitenschutzleisten, Satz à 4 Stück, Kunststoff, rot Info: Ein Primer wird benötigt (PZ415-00000-00) Best.-Nr.: PC170-0K01T	—	•	491,60	585,-
Seitenschutzleisten, Satz à 4 Stück, Kunststoff, silber Info: Ein Primer wird benötigt (PZ415-00000-00) Best.-Nr.: PC170-0K01U	—	•	537,82	640,-
WINDABWEISER	Hilux Extra Cab	Hilux Double Cab	Euro* zzgl. MwSt.	Euro* inkl. MwSt.
Windabweiser Vorteile: optimale Be- und Entlüftung des Innenraums, kein Wassereintritt bei leicht geöffnetem Fenster, verhindern Wärmestau im Auto, optimale Frischluftzufuhr Best.-Nr.: PC162-0K001 Satz für vordere Seitenfenster	•	—	105,04	125,-
Best.-Nr.: PC162-0K003 Satz für vordere und hintere Seitenfenster	—	•	117,65	140,-

• = Serienausstattung — = nicht erhältlich

\* Preisangaben in €. Preisangaben inkl. 19% MwSt. sind unverbindliche Preisempfehlungen der Toyota Deutschland GmbH, Toyota-Allee 2, 50858 Köln zzgl. Überführungskosten, zum Zeitpunkt der Veröffentlichung (siehe Rückseite). Preisangaben in Fettdruck sind Nettopreise. Bruttopreise inkl. 19% MwSt. **Preisangaben zzgl. Montagekosten:** Individuelle Händlerpreise sowie evtl. anfallende Montagekosten auf Anfrage bei Ihrem Toyota Vertragshändler.

## ZUBEHÖR

TRANSPORTLÖSUNGEN	Hilux Extra Cab	Hilux Double Cab	Euro* zzgl. MwSt.	Euro* inkl. MwSt.
Anhängezugvorrichtung Geflanscht, mit fester Kupplungskugel, inkl. 13-poligen fahrzeugspezifischen Elektrosatzes. Anhängelast: 3.000 kg beim Single Cab, 3.500 kg beim Extra und Double Cab. Die Zuglast des Fahrzeugs ist zu beachten! Nicht für GR-Sport Best.-Nr.: PW960-0K006 (AZV), PW5D0-0K008 (E-Satz, 13-polig)	•	•	567,23	675,-
Anhängezugvorrichtung Geflanscht, mit fester Kupplungskugel, inkl. 13-poligen fahrzeugspezifischen Elektrosatzes. Anhängelast: 3.000 kg beim Single Cab, 3.500 kg beim Extra und Double Cab. Die Zuglast des Fahrzeugs ist zu beachten! Nur für GR-Sport Best.-Nr.: PW960-0K007 (AZV), PW5D0-0K008 (E-Satz, 13-polig)	—	•	672,27	800,-
7-poliger fahrzeugspezifischer Elektrosatz Best.-Nr.: PW5D0-0K005	•	•	210,08	250,-
Miniadapter, 13-polig auf 7-polig Best.-Nr.: PZ401-00560-13	•	•	16,81	20,-
Miniadapter, 7-polig auf 13-polig Best.-Nr.: PZ401-00560-07	•	•	21,01	25,-

• = Serienausstattung – = nicht erhältlich

\* Preisangaben in €. Preisangaben inkl. 19% MwSt. sind unverbindliche Preisempfehlungen der Toyota Deutschland GmbH, Toyota-Allee 2, 50858 Köln zzgl. Überführungskosten, zum Zeitpunkt der Veröffentlichung (siehe Rückseite). Preisangaben in Fettdruck sind Nettopreise. Bruttopreise inkl. 19% MwSt.

**Preisangaben zzgl. Montagekosten:** Individuelle Händlerpreise sowie evtl. anfallende Montagekosten auf Anfrage bei Ihrem Toyota Vertragshändler.

Weitere Informationen zu unserem  
**TOYOTA ORIGINAL ZUBEHÖR**  
finden Sie auf [toyota.de](http://toyota.de). Einfach den QR-Code  
scannen und Topangebote entdecken.



[toyota.de/zubehoer](http://toyota.de/zubehoer)





## ZUBEHÖR

HECKFAHRRADTRÄGER	Hilux Extra Cab	Hilux Double Cab	Euro* zzgl. MwSt.	Euro* inkl. MwSt.
Thule® Heckfahrradträger, faltbar Mit Toyota Logo, einfach in der Montage, Handhabung und Lagerung; geeignet für bis zu zwei Fahrräder inkl. E-Bikes; praktischer Abklappmechanismus, diebstahlsicher, max. Zuladung: 60 kg, City-Crash-getestet, bei Nichtbenutzung kann der Fahrradträger zusammengeklappt in der Transporttasche (separat erhältlich) verstaut werden; nur in Verbindung mit Anhängenzugvorrichtung Best.-Nr.: PW962-02001	•	•	550,42	655,-
Heckfahrradträger ARIMERO 202 von ÜBLER Für 2 Fahrräder, nicht erweiterbar, max. Gewicht pro Fahrrad: 30 kg, max. Zuladung insgesamt: 60 kg, Eigengewicht: nur 13,5 kg, 60 Grad abklappbar. Abstand zwischen den Radschienen 22 cm. Mindeststützlast: 50 kg (wobei dann die Zuladung minimiert werden muss), für Rahmen bis 75 mm Rundrohr oder 80 x 45 mm Ovalrohr. Maße offen: 770 mm x 1.190 mm x 640 mm, gefaltet: 240 mm x 630 mm x 640 mm Best.-Nr.: DENG5-02711-01	•	•	600,84	715,-
Heckfahrradträger ARIMERO 203 von ÜBLER Für 3 Fahrräder, nicht erweiterbar, max. Gewicht pro Fahrrad: 30 kg, max. Zuladung insgesamt: 54 kg, Eigengewicht: nur 16,5 kg, 60 Grad abklappbar. Abstand zwischen den Radschienen 22 cm. Mindeststützlast: 50 kg (wobei dann die Zuladung minimiert werden muss), für Rahmen bis 75 mm Rundrohr oder 80 x 45 mm Ovalrohr, Spannhebelverschluss mit Diebstahlsicherung Maße offen: 770 mm x 1.190 mm x 790 mm, gefaltet: 240 mm x 630 mm x 790 mm Best.-Nr.: DENG5-02712-01	•	•	722,69	860,-
Heckfahrradträger ARIMERO 402 von ÜBLER Für 2 Fahrräder, nicht erweiterbar, max. Gewicht pro Fahrrad: 30 kg, max. Zuladung insgesamt: 60 kg, Eigengewicht: nur 13,5 kg, 60 Grad abklappbar. Abstand zwischen den Radschienen 22 cm. Mindeststützlast: 50 kg (wobei dann die Zuladung minimiert werden muss), innovativer, hebelloser Verschluss auf der AVZ. Maße offen: 690 mm x 1.180 mm x 560 mm, gefaltet: 200 mm x 610 mm x 600 mm Best.-Nr.: DENG5-02713-01	•	•	659,66	785,-
Heckfahrradträger ARIMERO 403 von ÜBLER Für 3 Fahrräder, nicht erweiterbar, max. Gewicht pro Fahrrad: 30 kg, max. Zuladung insgesamt: 54 kg, Eigengewicht: nur 16,5 kg, 60 Grad abklappbar. Abstand zwischen den Radschienen 19/18 cm. Mindeststützlast: 50 kg (wobei dann die Zuladung minimiert werden muss), innovativer, hebelloser Verschluss auf der AVZ. Maße offen: 840 mm x 1.180 mm x 710 mm, gefaltet: 210 mm x 610 mm x 760 mm Best.-Nr.: DENG5-02714-01	•	•	789,92	940,-

Bluetooth ist eine eingetragene Marke von Bluetooth SIG Inc.  
• = Serienausstattung - = nicht erhältlich

\* Preisangaben in €. Preisangaben inkl. 19% MwSt. sind unverbindliche Preisempfehlungen der Toyota Deutschland GmbH, Toyota-Allee 2, 50858 Köln zzgl. Überführungskosten, zum Zeitpunkt der Veröffentlichung (siehe Rückseite). Preisangaben in Fettdruck sind Nettopreise. Bruttopreise inkl. 19% MwSt.

**Preisangaben zzgl. Montagekosten:** Individuelle Händlerpreise sowie evtl. anfallende Montagekosten auf Anfrage bei Ihrem Toyota Vertragshändler.

Weitere Informationen zu unserem  
**TOYOTA ORIGINAL ZUBEHÖR**  
finden Sie auf [toyota.de](https://toyota.de). Einfach den QR-Code  
scannen und Topangebote entdecken.



[toyota.de/zubehoer](https://toyota.de/zubehoer)



## ZUBEHÖR

DACHGRUNDSYSTEME	Hilux Extra Cab	Hilux Double Cab	Euro* zzgl. MwSt.	Euro* inkl. MwSt.
Dach-Basisträger (2 Stück) für alle Dachaufbauten, Aluminium, in Silber, max. Traglast: 60 kg Best.-Nr.: PC301-0K001	—	•	323,53	385,-
Dach-Basisträger (2 Stück) für alle Dachaufbauten, Aluminium, in Schwarz, max. Traglast: 75 kg Best.-Nr.: PZQ30-89050	—	•	63,03	75,-
Dachreling für Hardtop, Traglast des Hardtops max. 50 kg Best.-Nr.: PW301-0K005-C1	•	—	273,11	325,-
Best.-Nr.: PW301-0K004-C1	—	•	247,90	295,-
Querträger auf Dachreling für Hardtop (PW301-0K005-C1 & PW301-0K004-C1) Best.-Nr.: PW301-0K004	•	•	247,90	295,-
Querträger zur Montage auf Laderaumabdeckungen, Aluminium (PW3B1-0K006, -0K007, -0K012, -0K013). Das max. Gesamtgewicht des Querträgers mit Beladung beträgt 75 kg. City-Crash-getestet. Bei Fahrzeugen mit Schutzrahmen zur Rückseite der Fahrerkabine kann der Fahrradträger ProRide (PW308-00007) nicht verwendet werden. Best.-Nr.: PW301-0K011	•	•	298,32	355,-
Querträger zur Montage auf Laderaumabdeckungen, Aluminium, ausziehbar (PW3B1-0K304, -0K005). Das max. Gesamtgewicht des Querträgers mit Beladung beträgt 75 kg. City-Crash-getestet. Bei Fahrzeugen mit Schutzrahmen zur Rückseite der Fahrerkabine kann der Fahrradträger ProRide (PW308-00007) nicht verwendet werden. Best.-Nr.: PW301-0K010	•	•	289,92	345,-
Transporttasche für Dachträger oder Querträger Best.-Nr.: PW306-00001	•	•	42,02	50,-

• = Serienausstattung – = nicht erhältlich

\* Preisangaben in €. Preisangaben inkl. 19% MwSt. sind unverbindliche Preisempfehlungen der Toyota Deutschland GmbH, Toyota-Allee 2, 50858 Köln zzgl. Überführungskosten, zum Zeitpunkt der Veröffentlichung (siehe Rückseite). Preisangaben in Fettdruck sind Nettopreise. Bruttopreise inkl. 19% MwSt.

**Preisangaben zzgl. Montagekosten:** Individuelle Händlerpreise sowie evtl. anfallende Montagekosten auf Anfrage bei Ihrem Toyota Vertragshändler.

Weitere Informationen zu unserem  
**TOYOTA ORIGINAL ZUBEHÖR**  
finden Sie auf [toyota.de](http://toyota.de). Einfach den QR-Code  
scannen und Topangebote entdecken.



[toyota.de/zubehoer](http://toyota.de/zubehoer)



## ZUBEHÖR

DACHTRÄGER-AUFBAUTEILE	Hilux Extra Cab	Hilux Double Cab	Euro* zzgl. MwSt.	Euro* inkl. MwSt.
<p>Toyota Dachbox M In schwarz glänzend, Toyota Branding, Ladevolumen, 415 Liter Volumen, max. Zuladung 75 kg, Eigengewicht 17,5 kg, beidseitig zu öffnen, Der Abstand der beiden Dachträger muss zwischen 58 cm und 93,2 cm betragen, TÜV geprüft und erfüllt die Anforderungen der City-Crash-Norm: ECE-R26. ECE-R61. Maße (L/B/H) 170,4 x 86,1 x 41,7 cm. Kann optional auch bei beiden Aluminium Laderaumabdeckungen bei Fahrzeugen ohne Schutzrahmen zur Fahrerkabine verwendet werden Best.-Nr.: PW308-00011</p>	—	•	756,30	900,-
<p>Horizontaler Skiträger, abschließbar, für 4 Paar Ski oder 2 Snowboards, vertikal verstellbar (Bügelänge 580 mm), 1 Skiträger auf dem Dachträger-Grundsystem montierbar Best.-Nr.: PZ403-00630-00</p>	—	•	96,64	115,-
<p>Horizontaler Skiträger, abschließbar, für 6 Paar Ski oder 4 Snowboards, vertikal verstellbar (Bügelänge 770 mm), 1 Skiträger auf dem Dachträger-Grundsystem montierbar Best.-Nr.: PZ403-00636-00</p>	—	•	109,24	130,-
<p>Fahrradträger ProRide, abschließbar, kann links oder rechts montiert werden (bis max. 20 kg Fahrradgewicht) Maße 145 x 32 x 8,5 cm. Passend für Rundrahmengrößen 22-80 mm, ovale Rahmen 80 x 100 mm Info: Auch auf den Aluminium Laderaumabdeckungen des Extra und Double Cab verbaubar (Nicht bei Fahrzeugen mit Schutzrahmen hinter der Kabine) Best.-Nr.: PW308-00007</p>	—	•	155,46	185,-

• = Serienausstattung – = nicht erhältlich

\* Preisangaben in €. Preisangaben inkl. 19% MwSt. sind unverbindliche Preisempfehlungen der Toyota Deutschland GmbH, Toyota-Allee 2, 50858 Köln zzgl. Überführungskosten, zum Zeitpunkt der Veröffentlichung (siehe Rückseite). Preisangaben in Fettdruck sind Nettopreise. Bruttopreise inkl. 19% MwSt.

**Preisangaben zzgl. Montagekosten:** Individuelle Händlerpreise sowie evtl. anfallende Montagekosten auf Anfrage bei Ihrem Toyota Vertragshändler.

Weitere Informationen zu unserem  
**TOYOTA ORIGINAL ZUBEHÖR**  
finden Sie auf [toyota.de](http://toyota.de). Einfach den QR-Code  
scannen und Topangebote entdecken.



[toyota.de/zubehoer](http://toyota.de/zubehoer)



## ZUBEHÖR

LADERAUM-/LADERAUMSCHUTZ	Hilux Extra Cab	Hilux Double Cab	Euro* zzgl. MwSt.	Euro* inkl. MwSt.
<b>Heckklappen-Abdichtung</b> , verhindert Wassereintritt durch den Heckklappenspalt (bei Verwirbelungen etc.) Best.-Nr.: PW3B9-0K002	—	—	16,81	20,-
Best.-Nr.: PW3B9-0K003	•	•	16,81	20,-
<b>Heckklappenschutz</b> nur für die Innenseite Nicht über die Ladekante hinweg, kombinierbar mit Laderaumschutzwannen mit Laderaumschutzwannen PW3B1-0K300 & PW3B1-0K301 sowie den Hardtops Best.-Nr.: PW3B1-0K017	•	•	75,63	90,-
<b>Heckklappenschutz</b> über die Ladekante hinweg Kombinierbar mit Laderaumschutzwanne PW3B1-0K301 und PW3B1-0K300. Verwendbar mit Laderaumabdeckungen, Ladekantenschutz. Nicht verwendbar mit Hardtops, Ladekantenschutzfolie. Nicht für GR-Sport Best.-Nr.: PW3B1-0K224	•	•	71,43	85,-
<b>Ladekantenschutz</b> der Seitenwände, aufklebbar Kombinierbar mit Laderaumschutzwanne PW3B1-0K301 und PW3B1-0K300 und Heckklappenschutz Innenseite und über Ladekante hinweg. Nicht verwendbar mit Hardtops, Designbügel, Laderaumabdeckungen, Ladekantenschutzfolie. Nicht für GR-Sport Best.-Nr.: PW3B9-0K001	•	—	117,65	140,-
Best.-Nr.: PW3B9-0K000	—	•	96,64	115,-
<b>Ladeboden</b> , Aluminium, manuell ausfahrbar auf Aluminiumschienen (in 3 Auszugsstufen arretierbar, bis bündig zur geöffneten Heckklappe). Bis max. 300 kg belastbar. Teppichbeschichteter Boden mit Verzurrhaken zur Ladungssicherung. Befestigung auf nacktem Blech (kein Montagesatz benötigt). Nicht in Verbindung mit Staubox vorn. Nicht für GR-Sport“ Best.-Nr.: PW3B1-0K020	—	•	1.987,39	2.365,-
Best.-Nr.: PW3B1-0K021	•	—	1.655,46	1.970,-
<b>Ladeboden</b> , Aluminium, manuell ausfahrbar auf Aluminiumschienen (in 3 Auszugsstufen arretierbar, bis bündig zur geöffneten Heckklappe). Bis max. 300 kg belastbar. Teppichbeschichteter Boden mit Verzurrhaken zur Ladungssicherung. Befestigung auf Laderaumschutzwannen, Kunststoff Nicht in Verbindung mit Staubox vorn. Nicht für GR-Sport Best.-Nr.: PW3B1-0K020, PW3B1-0K030 (Montagesatz)	—	•	1.983,19	2.360,-
Best.-Nr.: PW3B1-0K021, PW3B1-0K090 (Montagesatz)	•	—	1.705,88	2.030,-

• = Serienausstattung – = nicht erhältlich

\* Preisangaben in €. Preisangaben inkl. 19% MwSt. sind unverbindliche Preisempfehlungen der Toyota Deutschland GmbH, Toyota-Allee 2, 50858 Köln zzgl. Überführungskosten, zum Zeitpunkt der Veröffentlichung (siehe Rückseite). Preisangaben in Fettdruck sind Nettopreise. Bruttopreise inkl. 19% MwSt.

**Preisangaben zzgl. Montagekosten:** Individuelle Händlerpreise sowie evtl. anfallende Montagekosten auf Anfrage bei Ihrem Toyota Vertragshändler.

Weitere Informationen zu unserem  
**TOYOTA ORIGINAL ZUBEHÖR**  
finden Sie auf [toyota.de](http://toyota.de). Einfach den QR-Code  
scannen und Topangebote entdecken.



[toyota.de/zubehoer](http://toyota.de/zubehoer)



# ZUBEHÖR

LADERAUM-/LADERAUMSCHUTZ	Hilux Extra Cab	Hilux Double Cab	Euro* zzgl. MwSt.	Euro* inkl. MwSt.
Ladeboden, Aluminium, manuell ausfahrbar auf Aluminiumschienen (in 3 Auszugsstufen arretierbar, bis bündig zur geöffneten Heckklappe). Bis max. 300 kg belastbar. Teppichbeschichteter Boden mit Verzurrhaken zur Ladungssicherung. Befestigung auf Laderaumschutzwannen, Aluminium Nicht in Verbindung mit Staubbox vorn. Nicht für GR-Sport Best.-Nr.: PW3B1-0K020, PW3B1-0K031 (Montagesatz) Best.-Nr.: PW3B1-0K021, PW3B1-0K031 (Montagesatz)	—	•	1.978,99	2.355,-
	•	—	1.684,87	2.005,-
Seitenwände für verschiebbare Ladeböden (zum Heck offen) Stahl, in Schwarz, zur zusätzlichen Sicherung der Ladung vor Verrutschen Best.-Nr.: PW3B1-0K022 Best.-Nr.: PW3B1-0K023	—	•	336,13	400,-
	•	—	348,74	415,-
Laderaumabdeckung, Aluminium Für Fahrzeuge ohne Schutzrahmen (nicht für Duty) zur Rückseite der Fahrerkabine. Nicht verwendbar mit Hardtops, Designbügel, Staubbox vorn, Ladekantenschutz der Seitenwände, Heckklappenschutz über Ladekante Best.-Nr.: PW3B1-0K006, PW178-0K010 (seitliche Schutzfolien), PW178-0K011 (hintere Schutzfolie)	•	—	2.626,05	3.125,-
Laderaumabdeckung, Aluminium Für Fahrzeuge ohne Schutzrahmen (nicht für Duty) zur Rückseite der Fahrerkabine. Nicht verwendbar mit Hardtops, Designbügel, Staubbox vorn, Ladekantenschutz der Seitenwände, Heckklappenschutz über Ladekante. Laderaumabdeckung, Nicht für GR-Sport Best.-Nr.: PW3B1-0K007, PW178-0K009 (seitliche Schutzfolien), PW178-0K011 (hintere Schutzfolie)	—	•	2.462,18	2.930,-
Laderaumabdeckung, Aluminium Für Fahrzeuge mit Schutzrahmen (Duty) zur Rückseite der Fahrerkabine. Nicht verwendbar mit Hardtops, Designbügel, Staubbox vorn, Ladekantenschutz der Seitenwände, Heckklappenschutz über Ladekante. Best.-Nr.: PW3B1-0K012, PW178-0K010 (seitliche Schutzfolien), PW178-0K011 (hintere Schutzfolie)	•	—	2.626,05	3.125,-
Laderaumabdeckung, Aluminium Für Fahrzeuge mit Schutzrahmen (Duty) zur Rückseite der Fahrerkabine. Nicht verwendbar mit Hardtops, Designbügel, Staubbox vorn, Ladekantenschutz der Seitenwände, Heckklappenschutz über Ladekante. Nicht für GR-Sport Best.-Nr.: PW3B1-0K013, PW178-0K009 (seitliche Schutzfolien), PW178-0K011 (hintere Schutzfolie)	—	•	2.462,18	2.930,-
Querträger zur Montage auf Laderaumabdeckungen, Aluminium Das max. Gesamtgewicht des Querträgers mit Beladung beträgt 75 kg. City-Crash-getestet. Bei Fahrzeugen mit Schutzrahmen zur Rückseite der Fahrerkabine kann der Fahrradträger ProRide (PW308-00007) nicht verwendet werden. Best.-Nr.: PW301-0K011	•	•	298,32	355,-

• = Serienausstattung — = nicht erhältlich

\* Preisangaben in €. Preisangaben inkl. 19% MwSt. sind unverbindliche Preisempfehlungen der Toyota Deutschland GmbH, Toyota-Allee 2, 50858 Köln zzgl. Überführungskosten, zum Zeitpunkt der Veröffentlichung (siehe Rückseite). Preisangaben in Fettdruck sind Nettopreise. Bruttopreise inkl. 19% MwSt.

**Preisangaben zzgl. Montagekosten:** Individuelle Händlerpreise sowie evtl. anfallende Montagekosten auf Anfrage bei Ihrem Toyota Vertragshändler.

Weitere Informationen zu unserem  
**TOYOTA ORIGINAL ZUBEHÖR**  
finden Sie auf [toyota.de](http://toyota.de). Einfach den QR-Code  
scannen und Topangebote entdecken.



[toyota.de/zubehoer](http://toyota.de/zubehoer)



## ZUBEHÖR

LADERAUM-/LADERAUMSCHUTZ	Hilux Extra Cab	Hilux Double Cab	Euro* zzgl. MwSt.	Euro* inkl. MwSt.
Laderaumabdeckung, Aluminium, ausziehbar, silber Nur für Fahrzeuge ohne Schutzrahmen zur Rückseite der Fahrerkabine (nicht für Duty). Optional kann der Designbügel mit Adapter montiert werden. Nicht verwendbar mit Hardtops, Designbügel ohne Adapter, Staubox vorn, Ladekantenschutz der Seitenwände, Heckklappenschutz über Ladekante. Serienmäßig bei GR-Sport Best.-Nr.: PW3B1-0K304, PW178-0K010 (seitliche Schutzfolien), PW178-0K011 (hintere Schutzfolie)	•	—	2.785,71	3.315,-
Best.-Nr.: PW3B1-0K305, PW178-0K009 (seitliche Schutzfolien), PW178-0K011 (hintere Schutzfolie)	—	•	2.403,36	2.860,-
Laderaumabdeckung, Aluminium, ausziehbar, schwarz Nur für Fahrzeuge ohne Schutzrahmen zur Rückseite der Fahrerkabine (nicht für Duty). Optional kann der Designbügel mit Adapter montiert werden. Nicht verwendbar mit Hardtops, Designbügel ohne Adapter, Staubox vorn, Ladekantenschutz der Seitenwände, Heckklappenschutz über Ladekante. Serienmäßig bei GR-Sport Best.-Nr.: PW3B0-0K031, PW178-0K010 (seitliche Schutzfolien), PW178-0K011 (hintere Schutzfolie)	•	—	2.323,53	2.765,-
Best.-Nr.: PW3B0-0K032, PW178-0K009 (seitliche Schutzfolien), PW178-0K011 (hintere Schutzfolie)	—	•	2.609,24	3.105,-
Querträger zur Montage auf Laderaumabdeckungen, Aluminium (PW3B1-0K304, -0K305 & PW3B0-0K032, -0K022). Das max. Gesamtgewicht des Querträgers mit Beladung beträgt 75 kg. City-Crash-getestet. Bei Fahrzeugen mit Schutzrahmen zur Rückseite der Fahrerkabine kann der Fahrradträger ProRide (PW308-00007) nicht verwendet werden. Best.-Nr.: PW301-0K010	•	•	289,92	345,-
Laderaumabdeckung, Vinyl, soft, in Schwarz, aufrollbar Für Fahrzeuge mit Schutzrahmen (Duty) zur Rückseite der Fahrerkabine. Nicht verwendbar mit Staubox vorn, Laderaumschutzwanne Kunststoff. Best.-Nr.: PW3B1-0K230, PW178-0K012 (Schutzfolien)	—	—	1.264,71	1.505,-
Laderaumabdeckung, Vinyl, soft, in Schwarz Für Fahrzeuge ohne Schutzrahmen (nicht für Duty) zur Rückseite der Fahrerkabine. Nicht verwendbar mit Hardtops, Designbügel, Staubox vorn, Ladekantenschutz der Seitenwände, Heckklappenschutz über Ladekante. Nicht für GR-Sport Best.-Nr.: PW3B1-0K231, PW178-0K010 (seitliche Schutzfolien), PW178-0K011 (hintere Schutzfolie)	•	—	1.357,14	1.615,-
Best.-Nr.: PW3B1-0K232, PW178-0K009 (seitliche Schutzfolien), PW178-0K011 (hintere Schutzfolie)	—	•	1.327,73	1.580,-
Laderaumabdeckung, Vinyl, soft, in Schwarz Für Fahrzeuge mit Schutzrahmen (für Duty) zur Rückseite der Fahrerkabine. Nicht verwendbar mit Hardtops, Designbügel, Staubox vorn, Ladekantenschutz der Seitenwände, Heckklappenschutz über Ladekante. Nicht für GR-Sport Best.-Nr.: PW3B1-0K233, PW178-0K010 (seitliche Schutzfolien), PW178-0K011 (hintere Schutzfolie)	•	—	1.399,16	1.665,-
Best.-Nr.: PW3B1-0K234, PW178-0K009 (seitliche Schutzfolien), PW178-0K011 (hintere Schutzfolie)	—	•	1.302,52	1.550,-

• = Serienausstattung – = nicht erhältlich

\* Preisangaben in €. Preisangaben inkl. 19% MwSt. sind unverbindliche Preisempfehlungen der Toyota Deutschland GmbH, Toyota-Allee 2, 50858 Köln zzgl. Überführungskosten, zum Zeitpunkt der Veröffentlichung (siehe Rückseite). Preisangaben in Fettdruck sind Nettopreise. Bruttopreise inkl. 19% MwSt.

**Preisangaben zzgl. Montagekosten:** Individuelle Händlerpreise sowie evtl. anfallende Montagekosten auf Anfrage bei Ihrem Toyota Vertragshändler.

**JETZT LIFESTYLE- &  
MERCHANDISEARTIKEL  
ONLINE KAUFEN**



collection.toyota-europe.com/de/



## ZUBEHÖR

LADERAUM-/LADERAUMSCHUTZ	Hilux Extra Cab	Hilux Double Cab	Euro* zzgl. MwSt.	Euro* inkl. MwSt.
Laderaumschutzwanne, Aluminium Höhe: unter Ladekante, inkl. Verkleidung der Heckklappe. Montagesatz bei Single Cab enthalten. Verwendbar mit Hardtops und manuell betätigten Laderaumabdeckungen. Nicht in Verbindung mit der elektrischen Laderaumabdeckung (Double Cab). Executive, Invincible und GR-Sport haben eine Laderaumwanne Kunststoff Standard. Best.-Nr.: PW3B1-0K105, PW3B1-0K003 (Radkastenabdeckung)	—	—	911,76	1.085,-
Best.-Nr.: PW3B1-0K106, PW3B1-0K025 (Montagesatz), PW3B1-0K003 (Radkastenabdeckung)	•	—	1.235,29	1.470,-
Best.-Nr.: PW3B1-0K107, PW3B1-0K025 (Montagesatz), PW3B1-0K003 (Radkastenabdeckung)	—	•	1.151,26	1.370,-
Radkastenabdeckung aus Kunststoff. Erforderlich für alle Aluminium-Laderaumschutzwannen. Info: Diese sind bei den zuvor aufgeführten Laderaumschutzwannen schon eingerechnet. Nicht für GR-Sport Best.-Nr.: PW3B1-0K003	•	•	109,24	130,-
Laderaumschutzwanne in Schwarz, Kunststoff Höhe: über Ladekante, inkl. Verkleidung der Heckklappe. Verwendbar mit manuell ausfahrbarem Ladeboden. Nicht verwendbar mit Ladekantenschutzfolien und Laderaumabdeckungen. Best.-Nr.: PC350-0K001, PW3B1-0K086 (Montagesatz)	—	—	420,17	500,-
Laderaumschutzwanne in Schwarz, Kunststoff Höhe: unter Ladekante, inkl. Heckklappenschutz Innenseite. Verwendbar mit Ladekantenschutz der Seitenwände PW3B9-0K000 und PW3B9-0K001. Verwendbar mit Hardtops, Laderaumabdeckungen, manuell ausfahrbarem Ladeboden. Executive, Invincible und GR-Sport haben eine Laderaumschutzwanne Kunststoff Standard. Best.-Nr.: PW3B1-0K301, PW3B1-0K333 (Montagesatz), PW3B1-0K017 (Heckklappenschutz Innenseite)	•	—	491,60	585,-
Best.-Nr.: PW3B1-0K300, PW3B1-0K333 (Montagesatz), PW3B1-0K017 (Heckklappenschutz Innenseite)	—	•	466,39	555,-
Laderaumschutzwanne in Schwarz, Kunststoff Höhe: unter Ladekante, inkl. Heckklappenschutz über Ladekante. Verwendbar mit Ladekantenschutz der Seitenwände PW3B9-0K000 und PW3B9-0K001. Verwendbar mit manuell ausfahrbarem Ladeboden. Executive, Invincible und GR-Sport haben eine Laderaumschutzwanne Kunststoff Standard. Best.-Nr.: PW3B1-0K301, PW3B1-0K333 (Montagesatz), PW3B1-0K224 (Heckklappenschutz über Ladekante)	•	—	478,99	570,-
Best.-Nr.: PW3B1-0K300, PW3B1-0K333 (Montagesatz), PW3B1-0K224 (Heckklappenschutz über Ladekante)	—	•	462,18	550,-
Laderaumschutzwanne in Schwarz, Kunststoff Höhe: unter Ladekante, inkl. Heckklappenschutz und Ladekantenschutz der Seitenwände komplett über Ladekante. Verwendbar mit manuell ausfahrbarem Ladeboden. Executive, Invincible und GR-Sport haben eine Laderaumschutzwanne Kunststoff Standard. Best.-Nr.: PW3B1-0K301, PW3B1-0K333 (Montagesatz), PW3B1-0K224 (Heckklappenschutz über Ladekante), PW3B9-0K001 (Ladekantenschutz über Seitenwände)	•	—	596,64	710,-
Best.-Nr.: PW3B1-0K300, PW3B1-0K333 (Montagesatz), PW3B1-0K224 (Heckklappenschutz über Ladekante), PW3B9-0K000 (Ladekantenschutz über Seitenwände)	—	•	563,03	670,-

• = Serienausstattung — = nicht erhältlich

\* Preisangaben in €. Preisangaben inkl. 19% MwSt. sind unverbindliche Preisempfehlungen der Toyota Deutschland GmbH, Toyota-Allee 2, 50858 Köln zzgl. Überführungskosten, zum Zeitpunkt der Veröffentlichung (siehe Rückseite). Preisangaben in Fettdruck sind Nettopreise. Bruttopreise inkl. 19% MwSt. **Preisangaben zzgl. Montagekosten:** Individuelle Händlerpreise sowie evtl. anfallende Montagekosten auf Anfrage bei Ihrem Toyota Vertragshändler.

## ZUBEHÖR

LADERAUM-/LADERAUMSCHUTZ	Hilux Extra Cab	Hilux Double Cab	Euro* zzgl. MwSt.	Euro* inkl. MwSt.
Schutzfolie für die Oberseite der Seitenwände (nicht in Verbindung mit Ladekantenschutz und Toyota Protect) Beide Seiten und Heckklappe Vorn und beide Seiten, optional erhältlich: Heckklappenschutzfolie PW178-0K011 Vorn und beide Seiten, optional erhältlich: Heckklappenschutzfolie PW178-0K011 Best.-Nr.: PW178-0K012	—	—	84,03	100,-
Best.-Nr.: PW178-0K010	•	—	105,04	125,-
Best.-Nr.: PW178-0K009	—	•	96,64	115,-
Schutzfolie für die Oberkante der Heckklappe, nicht in Verbindung mit Ladekantenschutz, Toyota ProTect. Best.-Nr.: PW178-0K011	•	•	79,83	95,-
Heckklappendämpfer Unterstützt/erleichtert das Heben der Heckklappe und dämpft das Öffnen, sodass die Heckklappe sanfter runter klappt. Best.-Nr.: DENG0-02646-44	—	—	403,36	480,-
Best.-Nr.: DENG0-02645-44	•	•	420,17	500,-
Heckklappendämpfer Unterstützt/erleichtert das Heben der Heckklappe und dämpft das Öffnen, sodass die Heckklappe sanfter runter klappt. Voraussichtlich verfügbar ab Herbst Best.-Nr.: PC3A2-0K005-S2	•	•	210,08	250,-
Heckklappen-Verriegelung „Zentralverriegelung“ Mit diesem Zubehör kann die Heckklappe mit dem Fahrzeugschlüssel ebenfalls verriegelt oder geöffnet werden - somit entsteht eine Zentralverriegelung für das gesamte Fahrzeug. Best.-Nr.: PZQ71-89070 (Fahrzeuge mit Rückfahrkamera)	—	•	176,47	210,-
Best.-Nr.: PZQ71-89100 (Fahrzeuge ohne Rückfahrkamera)	—	•	163,87	195,-
Motorhaubendämpfer, dadurch entfällt die Haltestange Best.-Nr.: PC4A1-0K004	•	•	130,25	155,-

• = Serienausstattung – = nicht erhältlich

\* Preisangaben in €. Preisangaben inkl. 19% MwSt. sind unverbindliche Preisempfehlungen der Toyota Deutschland GmbH, Toyota-Allee 2, 50858 Köln zzgl. Überführungskosten, zum Zeitpunkt der Veröffentlichung (siehe Rückseite). Preisangaben in Fettdruck sind Nettopreise. Bruttopreise inkl. 19% MwSt.

**Preisangaben zzgl. Montagekosten:** Individuelle Händlerpreise sowie evtl. anfallende Montagekosten auf Anfrage bei Ihrem Toyota Vertragshändler.

Weitere Informationen zu unserem  
**TOYOTA ORIGINAL ZUBEHÖR**  
finden Sie auf [toyota.de](http://toyota.de). Einfach den QR-Code  
scannen und Topangebote entdecken.



[toyota.de/zubehoer](http://toyota.de/zubehoer)





# ZUBEHÖR

TRANSPORTLÖSUNGEN	Hilux Extra Cab	Hilux Double Cab	Euro* zzgl. MwSt.	Euro* inkl. MwSt.
Staubox aus Kunststoff, seitlich, klein, für Ladeböden (rechts oder links zu verbauen). Abschließbar mit separat zu kaufenden Vorhängeschlössern (2 Stück), schützt vor Feuchtigkeit, Staub und Schmutz. Max. Beladung: 30 kg, Volumen: 30 Liter. Verwendbar für nackten Boden. Verwendbar mit manuell ausfahrbarem Ladeboden, Hardtops, Designbügel, Laderaumabdeckungen. Best.-Nr.: PW3B5-0K000, PW3B5-0K002 (Montagesatz nackter Boden) Best.-Nr.: PW3B5-0K000, PW3B5-0K001 (Montagesatz nackter Boden)	— •	— •	340,34 331,93	405,- 395,-
Staubox aus Kunststoff, seitlich, klein, für Ladeböden (rechts oder links zu verbauen). Abschließbar mit separat zu kaufenden Vorhängeschlössern (2 Stück), schützt vor Feuchtigkeit, Staub und Schmutz. Max. Beladung: 30 kg, Volumen: 30 Liter. Verwendbar für nackten Boden und Laderaumschutzwanne, Kunststoff. Verwendbar mit manuell ausfahrbarem Ladeboden, Hardtops, Designbügel, Laderaumabdeckungen. Best.-Nr.: PW3B5-0K000, PW3B5-0K010 (Montagesatz Laderaumschutzwanne, Kunststoff) Best.-Nr.: PW3B5-0K000, PW3B5-0K006 (Montagesatz Laderaumschutzwanne, Kunststoff)	— •	— •	340,34 331,93	405,- 395,-
Staubox aus Kunststoff, seitlich, klein, für Ladeböden (rechts oder links zu verbauen). Abschließbar mit separat zu kaufenden Vorhängeschlössern (2 Stück), schützt vor Feuchtigkeit, Staub und Schmutz. Max. Beladung: 30 kg, Volumen: 30 Liter. Verwendbar für Laderaumschutzwanne, Aluminium. Verwendbar mit manuell ausfahrbarem Ladeboden, Hardtops, Designbügel, Laderaumabdeckungen. Best.-Nr.: PW3B5-0K000, PW3B5-0K011 (Montagesatz Laderaumschutzwanne, Aluminium) Best.-Nr.: PW3B5-0K000, PW3B5-0K007 (Montagesatz Laderaumschutzwanne, Aluminium)	— •	— •	340,34 331,93	405,- 395,-
Staubox aus Kunststoff, vorn unterhalb der Fahrerkabine, groß. Mit integriertem Schloss abschließbar, schützt vor Feuchtigkeit, Staub und Schmutz. Max. Beladung: 100 kg, Volumen: 100 Liter. Verwendbar für nackten Boden. Nicht verwendbar mit manuell ausfahrbarem Ladeboden, Laderaumabdeckungen. Best.-Nr.: PW3B5-0K003, PW3B5-0K005 (Montagesatz nackter Boden) Best.-Nr.: PW3B5-0K003, PW3B5-0K004 (Montagesatz nackter Boden)	— •	— •	663,87 663,87	790,- 790,-
Staubox aus Kunststoff, vorn unterhalb der Fahrerkabine, groß. Mit integriertem Schloss abschließbar, schützt vor Feuchtigkeit, Staub und Schmutz. Max. Beladung: 100 kg, Volumen: 100 Liter. Verwendbar für Laderaumschutzwanne, Aluminium. Nicht verwendbar mit manuell ausfahrbarem Ladeboden, Laderaumabdeckungen. Best.-Nr.: PW3B5-0K003, PW3B5-0K012 (Montagesatz Laderaumschutzwanne Kunststoff) Best.-Nr.: PW3B5-0K003, PW3B5-0K008 (Montagesatz Laderaumschutzwanne, Kunststoff)	— •	— •	663,87 663,87	790,- 790,-

• = Serienausstattung – = nicht erhältlich

\* Preisangaben in €. Preisangaben inkl. 19% MwSt. sind unverbindliche Preisempfehlungen der Toyota Deutschland GmbH, Toyota-Allee 2, 50858 Köln zzgl. Überführungskosten, zum Zeitpunkt der Veröffentlichung (siehe Rückseite). Preisangaben in Fettdruck sind Nettopreise. Bruttopreise inkl. 19% MwSt.

**Preisangaben zzgl. Montagekosten:** Individuelle Händlerpreise sowie evtl. anfallende Montagekosten auf Anfrage bei Ihrem Toyota Vertragshändler.

Weitere Informationen zu unserem  
**TOYOTA ORIGINAL ZUBEHÖR**  
finden Sie auf [toyota.de](http://toyota.de). Einfach den QR-Code  
scannen und Topangebote entdecken.



[toyota.de/zubehoer](http://toyota.de/zubehoer)



## ZUBEHÖR

TRANSPORTLÖSUNGEN	Hilux Extra Cab	Hilux Double Cab	Euro* zzgl. MwSt.	Euro* inkl. MwSt.
Staubbox aus Kunststoff, vorn unterhalb der Fahrerkabine, groß. Mit integriertem Schloss abschließbar, schützt vor Feuchtigkeit, Staub und Schmutz. Max. Beladung: 100 kg, Volumen: 100 Liter. Verwendbar für Laderaumschutzwanne, Aluminium. Nicht verwendbar mit manuell ausfahrbarem Ladeboden, Laderaumabdeckungen. Best.-Nr.: PW3B5-0K003, PW3B5-0K013 (Montagesatz Laderaumschutzwanne, Aluminium) Best.-Nr.: PW3B5-0K003, PW3B5-0K009 (Montagesatz Laderaumschutzwanne, Aluminium)	—	—	663,87	790,-
	•	•	663,87	790,-
CAMPING-ZUBEHÖR	Hilux Extra Cab	Hilux Double Cab	Euro* zzgl. MwSt.	Euro* inkl. MwSt.
ARB® Campingstuhl „Base Camp Chair“ mit Getränkehalter inkl. Transporttasche, bis 150 kg Best.-Nr.: DENG5-02725-26	•	•	79,83	95,-
ARB® Campingstuhl „Pinnacle Camp Chair“ mit Getränkehalter inkl. Transporttasche, bis 150 kg Best.-Nr.: DENG5-02726-26	•	•	117,65	140,-
ARB® Campingtisch „Pinnacle Camp Table“ (114 x 70cm), inkl. Tragetasche Best.-Nr.: DENG5-02727-26	•	•	142,86	170,-
Camping Set Bestehend aus zwei Stühlen und einem Campingtisch Best.-Nr.: DENG5-02225-54	•	•	92,44	110,-
ARB® Aluminiumklapptisch, inkl. Tragetasche Maße: 86 x 70 x 70 cm, stabiler Aluminium-Klapptisch mit robuster, wärmebeständiger Oberfläche. Durch die Querstreben für zusätzliche Stabilität ist er ideal für die Zubereitung beim Kochen geeignet. Geeignet für bis zu vier Personen bei gleichzeitig kleinem Packmaß (88 x 21 x 12,5 cm). Inkl. Tragetasche aus 600D Nylon PVC. Gewicht 3 kg, Belastbar bis 30 kg. Best.-Nr.: DENG5-02442-26	•	•	147,06	175,-
Canmore L Tisch Esstisch mit aufrollbarer Oberfläche, Größe: 70 x 120 x 46–70 cm (B x L x H) Best.-Nr.: DENG5-02797-59	•	•	138,66	165,-
EMILIO BLACK Stuhl Größe: 65 x 44 x 101 cm (B x T x H), max. Belastung: 100 kg Best.-Nr.: DENG5-02792-59	•	•	67,23	80,-

• = Serienausstattung – = nicht erhältlich

\* Preisangaben in €. Preisangaben inkl. 19% MwSt. sind unverbindliche Preisempfehlungen der Toyota Deutschland GmbH, Toyota-Allee 2, 50858 Köln zzgl. Überführungskosten, zum Zeitpunkt der Veröffentlichung (siehe Rückseite). Preisangaben in Fettdruck sind Nettopreise. Bruttopreise inkl. 19% MwSt.

**Preisangaben zzgl. Montagekosten:** Individuelle Händlerpreise sowie evtl. anfallende Montagekosten auf Anfrage bei Ihrem Toyota Vertragshändler.

Weitere Informationen zu unserem  
**TOYOTA ORIGINAL ZUBEHÖR**  
finden Sie auf [toyota.de](http://toyota.de). Einfach den QR-Code  
scannen und Topangebote entdecken.



[toyota.de/zubehoer](http://toyota.de/zubehoer)



## ZUBEHÖR

CAMPING-ZUBEHÖR	Hilux Extra Cab	Hilux Double Cab	Euro* zzgl. MwSt.	Euro* inkl. MwSt.
ARB® Jump Starter Professional 4800 mAh Best.-Nr.: DENG5-02848-26	•	•	243,70	290,-
ARB® Stretcher Bed, Feldbett inkl. Schuhtasche, für bis zu 150 kg Mit dem leicht gepolsterten ARB® Feldbett findet man auf den meisten Untergründen eine bequeme Position, um die Chancen auf einen erholsamen Schlaf zu verbessern. „Quick Fold System“ für schnellen Aufbau inklusive Schuhtasche Maße geschlossen: 105 x 21 x 21 cm (L x B x H), Maße offen: 211 x 82 x 46 cm (L x B x H) Best.-Nr.: DENG5-02443-26	•	•	168,07	200,-
ARB® Cooler Bag Isoliertasche, inkl. Kühlakku 36 x 27 x 22 cm Best.-Nr.: DENG5-02846-26	•	•	54,62	65,-
ARB® Bestecktasche Best.-Nr.: DENG5-02847-26	•	•	92,44	110,-
ARB® Horizon Floodlight 2.000/4.000 lm und 4.000-mAh-Li-Ion-Akku Best.-Nr.: DENG5-02849-26	•	•	142,86	170,-
ARB® Feldbett inkl. Schuhtasche (u. Transporttasche) Robuster und abriebfester Stoff (Material – Bezug: Polyamid) Sehr komfortabel und schneller Auf- und Abbau in einem Arbeitsschritt Liegefläche mit L: 211 cm x B: 82 cm, Höhe der Liegefläche 46 cm Seitliche Tasche für Schuhe Gestänge aus hochfestem Stahlrohr Maximale Belastbarkeit: 150 Kg (Eigengewicht: ca. 10 Kg) Packmaß: 105 cm x 21 cm x 21 cm Best.-Nr.: DENG5-02443-26	•	•	168,07	200,-

• = Serienausstattung – = nicht erhältlich

\* Preisangaben in €. Preisangaben inkl. 19% MwSt. sind unverbindliche Preisempfehlungen der Toyota Deutschland GmbH, Toyota-Allee 2, 50858 Köln zzgl. Überführungskosten, zum Zeitpunkt der Veröffentlichung (siehe Rückseite). Preisangaben in Fettdruck sind Nettopreise. Bruttopreise inkl. 19% MwSt.

**Preisangaben zzgl. Montagekosten:** Individuelle Händlerpreise sowie evtl. anfallende Montagekosten auf Anfrage bei Ihrem Toyota Vertragshändler.

Weitere Informationen zu unserem  
**TOYOTA ORIGINAL ZUBEHÖR**  
finden Sie auf [toyota.de](http://toyota.de). Einfach den QR-Code  
scannen und Topangebote entdecken.



[toyota.de/zubehoer](http://toyota.de/zubehoer)



# ZUBEHÖR

CAMPING-ZUBEHÖR	Hilux Extra Cab	Hilux Double Cab	Euro* zzgl. MwSt.	Euro* inkl. MwSt.
<p>ARB® Dachzelt Simpson III, inkl. Anbau Liegefläche von 240 cm x 140 cm und mit einer Höhe von 130 cm, Matratze und Bettwäsche verbleiben während der Fahrt im Zelt. Nur in Verbindung mit entsprechendem Trägersystem von Taubenreuther (DENG-02210-26) Lieferumfang: ARB® Dachzelt Simpson III inkl. Anbau Hochwertige Schaumstoffmatratze Überzelt aus 300-D-Oxford-Polyester, mit eloxierten Aluminium-Teleskopstangen, Insektenschutzgitter, Aluminiumleiter, PVC-Abdeckplane, mit umlaufendem Reißverschluss und Spanngurten Technische Daten: Zeltboden: aus Vakuum-laminiertem ABS-Material, Maße geöffnet: 240 cm x 140 cm x 130 cm, geschlossen: 120 cm x 140 cm x 35 cm, Gewicht: ca. 62 kg Zelt: PU-beschichtetes Polyester-Baumwoll-RiptStop-Gewebe Überzelt: 300-D-Oxford-Polyester, Eingang mit Insektenschutzgitter und Abdeckung, 3 große seitliche Fenster mit Insektenschutzgitter, Sonnen- und Regenschutz. Best.-Nr.: DENG-02208-26</p>	—	•	2.071,43	2.465,-
<p>Hartschalendachzelt Columbus Variant medium Größe: 145 cm x 210 cm; geschlossen: 30 cm; geöffnet: 150 cm Nur in Verbindung mit entsprechendem Trägersystem von Taubenreuther (DENG-02210-26) Material: Airtex-Stoff, großer variabler Eingang, inkl. Moskitonetz auf der Rückseite Temperaturbereich: bis -40 °C bis +70 °C Lieferumfang: Weiße Schale mit grauem Stoff Mit hinterem Eingang, an den Seiten befindet sich jeweils eine Fenstertür, alle 3 Seiten jeweils mit Reißverschluss und Moskitonetzen versehen Mit praktischem Ablagenetz unter der Dachschale für Handtücher, Bücher etc. und LED-Leuchte Inkl. zusammenklapp-/verstellbarer Leiter Anwendung: Nach Öffnen des hinteren Verschlusses drücken 2 Gasdruckfedern die obere Dachschale nach oben und spannen den Zeltstoff. Nach Gebrauch einfach zuziehen und den Verschluss schließen. Gewicht/Volumen: 57 kg/220 l Hinweis: Für 2 Erwachsene + 1 Kind geeignet. Best.-Nr.: DENG-02845-59</p>	—	•	3.571,43	4.250,-

• = Serienausstattung – = nicht erhältlich

\* Preisangaben in €. Preisangaben inkl. 19% MwSt. sind unverbindliche Preisempfehlungen der Toyota Deutschland GmbH, Toyota-Allee 2, 50858 Köln zzgl. Überführungskosten, zum Zeitpunkt der Veröffentlichung (siehe Rückseite). Preisangaben in Fettdruck sind Nettopreise. Bruttopreise inkl. 19% MwSt.

**Preisangaben zzgl. Montagekosten:** Individuelle Händlerpreise sowie evtl. anfallende Montagekosten auf Anfrage bei Ihrem Toyota Vertragshändler.

Weitere Informationen zu unserem  
**TOYOTA ORIGINAL ZUBEHÖR**  
finden Sie auf [toyota.de](http://toyota.de). Einfach den QR-Code  
scannen und Topangebote entdecken.



[toyota.de/zubehoer](http://toyota.de/zubehoer)



## ZUBEHÖR

CAMPING-ZUBEHÖR	Hilux Extra Cab	Hilux Double Cab	Euro* zzgl. MwSt.	Euro* inkl. MwSt.
<p>Hartschalendachzelt AIRLANDER PLUS medium Größe: 145 cm x 210 cm; geschlossen: 30 cm; geöffnet: 92 cm Nur in Verbindung mit entsprechendem Trägersystem von Taubenreuther (DENG5-02210-26) Material: Airtex-Stoff, variabler Eingang, inkl. Moskitonetz auf der Rückseite Temperaturbereich: bis -40 °C bis +70 °C Lieferumfang: Weiße Schale mit grauem Stoff Inkl. schalldichter Dämmung der Dachunterseite Matratze aus High-Density-Schaumstoff mit Baumwollbezug, 3 Kopfkissen 2 Eingänge (rechts/links), 2 Fenster (vorn/hinten), alle 4 mit Moskitonetzen und Reißverschlüssen Ablagefach und verstellbare Leiter Anwendung: Das Öffnen erfolgt durch eine Kurbel, die am hinteren rechten Ende eingesteckt wird. Dadurch wird die Oberschale angehoben und der Zeltstoff gespannt. Hinweis: Für 2 Erwachsene + 1 Kind geeignet. Best.-Nr.: DENG5-02846-59</p>	—	•	3.352,94	3.990,-
<p>Hartschalendachzelt AIRTOP medium Größe: 145 cm x 210 cm; geschlossen: 33 cm; geöffnet: 94 cm Nur in Verbindung mit entsprechendem Trägersystem von Taubenreuther (DENG5-02210-26) Material: Airtex-Stoff, großer variabler Eingang, inkl. Moskitonetz auf der Rückseite Temperaturbereich: bis -40 °C bis +70 °C Lieferumfang: Weiße Schale mit carbongrauem Stoff 3 Eingänge (rechts/links), hinten mit Reißverschlüssen. 2 runde Fenster mit Moskitonetzen und Reißverschlüssen. Inkl. zusammen-/verstellbarer Leiter Anwendung: Nach schnellem Öffnen der hinteren und vorderen Schnellspanner heben 4 Gasdrückfedern die obere Dachschale an und spannen den Zeltstoff. Das Schließen erfolgt ebenfalls in 2 Schritten, in umgekehrter Reihenfolge wie das Öffnen. Gewicht/Volumen: 59 kg/305 l Hinweis: Für 2 Erwachsene + 1 Kind geeignet. Best.-Nr.: DENG5-02847-59</p>	—	•	3.352,94	3.990,-

• = Serienausstattung — = nicht erhältlich

\* Preisangaben in €. Preisangaben inkl. 19% MwSt. sind unverbindliche Preisempfehlungen der Toyota Deutschland GmbH, Toyota-Allee 2, 50858 Köln zzgl. Überführungskosten, zum Zeitpunkt der Veröffentlichung (siehe Rückseite). Preisangaben in Fettdruck sind Nettopreise. Bruttopreise inkl. 19% MwSt.

**Preisangaben zzgl. Montagekosten:** Individuelle Händlerpreise sowie evtl. anfallende Montagekosten auf Anfrage bei Ihrem Toyota Vertragshändler.

Weitere Informationen zu unserem  
**TOYOTA ORIGINAL ZUBEHÖR**  
finden Sie auf [toyota.de](http://toyota.de). Einfach den QR-Code  
scannen und Topangebote entdecken.



[toyota.de/zubehoer](http://toyota.de/zubehoer)



## ZUBEHÖR

CAMPING-ZUBEHÖR	Hilux Extra Cab	Hilux Double Cab	Euro* zzgl. MwSt.	Euro* inkl. MwSt.
<p>ARB® Touring Markise Verwendbar auf zwei originalen Dach-Basisträgern Material: Polyurethan-beschichtetes Polyester-Baumwoll-Mischgewebe in RiptStop-Webart mit 300 g/qm. Inklusive LED-Beleuchtung in 2 Farben und Montageteile, Heringe, Spannseile, Gewicht ca. 15 kg. Optional können zwei Seitenwände, eine Frontwand oder ein Zelt an der Markise befestigt werden, dadurch kann die verschattete Fläche oder der Nutzraum erweitert werden. Größe: 200 cm breit und 250 cm tief, beige, inklusive Schutzhülle mit Reißverschluss. Die maximale Länge der beiden Teleskopstangen beträgt 218 cm. Best.-Nr.: DENGs-02394-26</p>	—	•	609,24	725,-
<p>Seitenwand Beige, für ARB® Markise (kann rechts oder links montiert werden), ARB® Windschutz seitlich Material: Polyurethan-beschichtetes Polyester-Baumwoll-Mischgewebe in RiptStop-Webart mit 300 g/qm Größe: 210 cm breit und 250 cm hoch/tief Best.-Nr.: DENGs-02302-26</p>	—	•	134,45	160,-
<p>Frontwand Beige, für ARB® Markise, ARB® Windschutz vorn Material: Polyurethan-beschichtetes Polyester-Baumwoll-Mischgewebe in RiptStop-Webart mit 300 g/qm Größe: 200 cm breit und 250 cm hoch/tief (nur eine verwendbar) Best.-Nr.: DENGs-02303-26</p>	—	•	113,45	135,-
<p>ARB® Ensuite Duschzelt Mit Boden inkl. Halter Best.-Nr.: DENGs-02861-26</p>	•	•	457,98	545,-
<p>ARB® Deluxe Markisenzelt Beige, mit Boden, wird an der ARB® Markise befestigt. Material: Polyurethan-beschichtetes 300-D-Oxford-Polyester. Mit integrierten Fliegengittern, Boden, kleinen Staufächern an einer Seite. Die Wände können geschlossen oder auch ausgestellt werden. Durchgang zum Fahrzeug kann ebenfalls geschlossen werden. An drei Seiten sind Fliegengitter vorhanden, die geöffnet werden können. Größe: 200 cm breit und 250 cm tief Best.-Nr.: DENGs-02304-26</p>	—	•	319,33	380,-
<p>Trapezmarkise (Kuppelmarkise Sunseeker), Sackmarkise in Khaki, verwendbar auf zwei originalen Dach-Basisträgern. Inklusive: zwei Heringe, zwei Abspannseile und zwei integrierten Teleskopstangen. Maße: Länge am Fahrzeug ca. 130 cm, Länge vorn ca. 255 cm, Tiefe ca. 250 cm. Best.-Nr.: DENGs-02233-26</p>	—	•	352,94	420,-

• = Serienausstattung — = nicht erhältlich

\* Preisangaben in €. Preisangaben inkl. 19% MwSt. sind unverbindliche Preisempfehlungen der Toyota Deutschland GmbH, Toyota-Allee 2, 50858 Köln zzgl. Überführungskosten, zum Zeitpunkt der Veröffentlichung (siehe Rückseite). Preisangaben in Fettdruck sind Nettopreise. Bruttopreise inkl. 19% MwSt.

**Preisangaben zzgl. Montagekosten:** Individuelle Händlerpreise sowie evtl. anfallende Montagekosten auf Anfrage bei Ihrem Toyota Vertragshändler.

JETZT LIFESTYLE- &  
MERCHANDISEARTIKEL  
ONLINE KAUFEN



collection.toyota-europe.com/de/



# ZUBEHÖR

CAMPING-ZUBEHÖR	Hilux Extra Cab	Hilux Double Cab	Euro* zzgl. MwSt.	Euro* inkl. MwSt.
Outwell® Arctic Chill 40, 37,1-l-Kompressor-Kühlbox Spannung: wahlweise mit 12 V oder 230 V, Temperaturbereich: +20 °C bis -20 °C Bluetooth®-Steuerung und Überwachung mit kostenloser Outwell-App Best.-Nr.: DENG5-02770-59	•	•	407,56	485,-
Kühlbox ARB® ZERO SINGLE 44 Liter Spannung: 12 V, 24 V & 230 V; Stromaufnahme: 0,8 Ah; Energieeffizienz: A++ Temperaturbereich: +10 °C bis -22 °C; Kühlsystem: Kompressor (Secop) Außenmaße ca. (L x B x H): 675 x 423 x 496 mm Hauptfach ca. (L x B x H): 482 mm x 292 mm x 203 mm Kleinfach ca. (L x B x H): 316 x 292 x 180 mm Gewicht: 21,6 kg; Farbe: beige, anthrazit; Stahlblech pulverbeschichtet Tiefentladeschutz Best.-Nr.: DENG5-02438-26	•	•	1.046,22	1.245,-
Kühlbox ARB® ZERO SINGLE 60 Liter Spannung: 12 V, 24 V & 230 V; Stromaufnahme: 0,8 Ah; Energieeffizienz: A++ Temperaturbereich: +10 °C bis -22 °C; Kühlsystem: Kompressor (Secop) Außenmaße ca. (L x B x H): 755 mm x 469 mm x 496 mm Hauptfach ca. (L x B x H): 580 mm x 326 mm x 197 mm Kleinfach ca. (L x B x H): 402 mm x 326 mm x 180 mm Gewicht: 24,6 kg; Farbe: beige, anthrazit; Stahlblech pulverbeschichtet Tiefentladeschutz Best.-Nr.: DENG5-02439-26	•	•	1.126,05	1.340,-
Kühlbox ARB® ZERO DUAL 96 Liter Spannung: 12 V, 24 V & 230 V; Stromaufnahme: 3,1 Ah; Energieeffizienz: A+ Temperaturbereich: +10 °C bis -22 °C; Kühlsystem: Kompressor (Secop) Außenmaße ca. (L x B x H): 935 mm x 548 mm x 509 mm Hauptfach ca. (L x B x H): 354 mm x 403 mm x 209 mm Kleinfach ca. (L x B x H): 176 mm x 403 mm x 180 mm Gerfrierfach: 354 mm x 403 mm x 389 mm Gewicht: 32,9 kg; Farbe: beige, anthrazit; Stahlblech pulverbeschichtet Tiefentladeschutz und integrierte Bluetoothfähigkeit Best.-Nr.: DENG5-02441-26	•	•	1.394,96	1.660,-

• = Serienausstattung – = nicht erhältlich

\* Preisangaben in €. Preisangaben inkl. 19% MwSt. sind unverbindliche Preisempfehlungen der Toyota Deutschland GmbH, Toyota-Allee 2, 50858 Köln zzgl. Überführungskosten, zum Zeitpunkt der Veröffentlichung (siehe Rückseite). Preisangaben in Fettdruck sind Nettopreise. Bruttopreise inkl. 19% MwSt.

**Preisangaben zzgl. Montagekosten:** Individuelle Händlerpreise sowie evtl. anfallende Montagekosten auf Anfrage bei Ihrem Toyota Vertragshändler.

Weitere Informationen zu unserem  
**TOYOTA ORIGINAL ZUBEHÖR**  
 finden Sie auf [toyota.de](http://toyota.de). Einfach den QR-Code  
 scannen und Topangebote entdecken.



[toyota.de/zubehoer](http://toyota.de/zubehoer)



## ZUBEHÖR

CAMPING-ZUBEHÖR	Hilux Extra Cab	Hilux Double Cab	Euro* zzgl. MwSt.	Euro* inkl. MwSt.
Kühlbox ARB® ZERO DUAL 96 Liter Spannung: 12 V, 24 V & 230 V; Stromaufnahme: 3,1 Ah; Energieeffizienz: A+ Temperaturbereich: +10 °C bis -22 °C; Kühlsystem: Kompressor (Secop) Außenmaße ca. (L x B x H): 935 mm x 548 mm x 509 mm Hauptfach ca. (L x B x H): 354 mm x 403 mm x 209 mm Kleinfach ca. (L x B x H): 176 mm x 403 mm x 180 mm Gerfrierfach: 354 mm x 403 mm x 389 mm Gewicht: 32,9 kg; Farbe: beige, anthrazit; Stahlblech pulverbeschichtet Tiefentladeschutz und integrierte Bluetoothfähigkeit Best.-Nr.: DENG5-02441-26	•	•	1.516,81	1.805,-
ARB® Zero Schutzhülle 44 l, für ARB® Kühlbox Zero Single Zone Best.-Nr.: DENG5-02852-26	•	•	134,45	160,-
ARB® Zero Schutzhülle 60 l, für ARB® Kühlbox Zero Single Zone Best.-Nr.: DENG5-02853-26	•	•	142,86	170,-
ARB® Zero Schutzhülle 69 l, für ARB® Kühlbox Zero Dual Zone Best.-Nr.: DENG5-02854-26	•	•	138,66	165,-
ARB® Zero Schutzhülle 96 l, für ARB® Kühlbox Zero Dual Zone Best.-Nr.: DENG5-02855-26	•	•	163,87	195,-
<b>PANNENARTIKEL</b>	<b>Hilux Extra Cab</b>	<b>Hilux Double Cab</b>	<b>Euro* zzgl. MwSt.</b>	<b>Euro* inkl. MwSt.</b>
Pannentasche Best.-Nr.: PW022-00062	•	•	25,21	30,-
Verbandskissen, schwarz, mit Toyota Schriftzug Best.-Nr.: PW022-00056	•	•	12,61	15,-
Warndreieck Best.-Nr.: PW022-00068	•	•	8,40	10,-
Warnweste Best.-Nr.: PW022-00052	•	•	4,20	5,-
Reifenreparaturset (Kompressor mit Dichtmittel 450 ml) Best.-Nr.: 42606-F4911	•	•	71,43	85,-
Dichtmittel 450 ml (für den Ersatzbedarf) Best.-Nr.: 42606-F4041	•	•	37,82	45,-

• = Serienausstattung – = nicht erhältlich

\* Preisangaben in €. Preisangaben inkl. 19% MwSt. sind unverbindliche Preisempfehlungen der Toyota Deutschland GmbH, Toyota-Allee 2, 50858 Köln zzgl. Überführungskosten, zum Zeitpunkt der Veröffentlichung (siehe Rückseite). Preisangaben in Fettdruck sind Nettopreise. Bruttopreise inkl. 19% MwSt. **Preisangaben zzgl. Montagekosten:** Individuelle Händlerpreise sowie evtl. anfallende Montagekosten auf Anfrage bei Ihrem Toyota Vertragshändler.



## ZUBEHÖR

PANNENARTIKEL	Hilux Extra Cab	Hilux Double Cab	Euro* zzgl. MwSt.	Euro* inkl. MwSt.
Nothammer PLUS Die Scheibe wird zerstört durch Schlagen des Lifehammers mit dem Hammerkopf aus Kohlenstoffstahl gegen die Scheibe. Zusätzlich ist er mit einem Sitzgurtmesser ausgestattet. TÜV geprüft, inklusive Befestigung Best.-Nr.: PW023-00010	•	•	16,81	20,-
Nothammer EVOLUTION Durch Drücken dieses Lifehammers gegen die Scheibe springt ein keramischer Hammerkopf heraus und zerstört diese. Somit ist keine Ausholbewegung nötig. Zusätzlich ist er mit einem Sitzgurtmesser ausgestattet. Von Erwachsenen und Kindern gefahrlos einsetzbar. TÜV geprüft, inklusive Befestigung Best.-Nr.: PW023-00011	•	•	25,21	30,-
Toyota Car Care Kit Inhalt: Je 500 ml Cockpitreiniger, Insektenentferner, Glasreiniger. Tuch sowie eine Toyota gebrandete Tasche Best.-Nr.: PZWIG-OKIT1-00	•	•	42,02	50,-

ELEKTRIZITÄT	Hilux Extra Cab	Hilux Double Cab	Euro* zzgl. MwSt.	Euro* inkl. MwSt.
Mobiles Batterieladegerät CTEK-MXS 3.8 Lädt Batterien bis zu 85 Ah mit Float/Pulse Erhaltungsladung Best.-Nr.: DENG5-MXS38-19	•	•	71,43	85,-
Mobiles Batterieladegerät CTEK-MXS 5.0 Lädt Batterien bis zu 110 Ah mit automatischem Temperatursensor Best.-Nr.: DENG5-MXS50-19	•	•	88,24	105,-
CTEK CS-FREE owerbank und adaptiver Booster zum Aufladen entladener Batterien und tragbares Ladegerät zum Aufladen der Fahrzeugbatterie, egal wo Sie sind. Portables Laden und Warten der Batterie, eine „Adaptive Boost Technology“ lässt eine tiefenentladene Batterie innerhalb von 15 Minuten wieder leben, vollautomatische Funktion, interner Akku des CS-FREE hält bei voller Ladung bis zu ein Jahr, kann mit einem Solarpanel oder einer 12-V-Servicebatterie geladen und betrieben werden, kompatibel mit allen 12-VBlei-Säure- und -Lithium-Batterien, USB-C- und USB-A-Ausgänge zum Laden von Laptops, Smartphones, Tablet usw. Best.-Nr.: DENG5-CFREE-19	•	•	210,08	250,-
CTEK CS-FREE Solarpanel Solarstrom für Ihr CS-FREE – überall einsetzbar. Das FREE Solar Panel Ladekit ist perfekt auf das CS-FREE abgestimmt, Nennleistung: 60 W, Abmessungen (L x B x H): 422 x 537 x 20 mm, Abmessungen (aufgeklappt): 815 x 537 x 20 mm Best.-Nr.: DENG5-SPKIT-19	•	•	315,13	375,-

• = Serienausstattung – = nicht erhältlich

\* Preisangaben in €. Preisangaben inkl. 19% MwSt. sind unverbindliche Preisempfehlungen der Toyota Deutschland GmbH, Toyota-Allee 2, 50858 Köln zzgl. Überführungskosten, zum Zeitpunkt der Veröffentlichung (siehe Rückseite). Preisangaben in Fettdruck sind Nettopreise. Bruttopreise inkl. 19% MwSt.

**Preisangaben zzgl. Montagekosten:** Individuelle Händlerpreise sowie evtl. anfallende Montagekosten auf Anfrage bei Ihrem Toyota Vertragshändler.

**JETZT LIFESTYLE- &  
MERCHANDISEARTIKEL  
ONLINE KAUFEN**



collection.toyota-europe.com/de/



## ZUBEHÖR

ELEKTRIZITÄT	Hilux Extra Cab	Hilux Double Cab	Euro* zzgl. MwSt.	Euro* inkl. MwSt.
CTEK USB-C-Ladekabel Kabellänge: 1 Meter Best.-Nr.: DENGSLK12V-19	•	•	29,41	35,-
CTEK USB-C-Ladekabel mit Klemmen Best.-Nr.: DEGS-LKKLE-19	•	•	29,41	35,-
CTEK CS-FREE Tasche Best.-Nr.: DENGSCSBAG-19	•	•	71,43	85,-

• = Serienausstattung – = nicht erhältlich

\* Preisangaben in €. Preisangaben inkl. 19% MwSt. sind unverbindliche Preisempfehlungen der Toyota Deutschland GmbH, Toyota-Allee 2, 50858 Köln zzgl. Überführungskosten, zum Zeitpunkt der Veröffentlichung (siehe Rückseite). Preisangaben in Fettdruck sind Nettopreise. Bruttopreise inkl. 19% MwSt.

**Preisangaben zzgl. Montagekosten:** Individuelle Händlerpreise sowie evtl. anfallende Montagekosten auf Anfrage bei Ihrem Toyota Vertragshändler.

Weitere Informationen zu unserem  
**TOYOTA ORIGINAL ZUBEHÖR**  
finden Sie auf [toyota.de](https://toyota.de). Einfach den QR-Code  
scannen und Topangebote entdecken.



[toyota.de/zubehoer](https://toyota.de/zubehoer)



## TECHNISCHE DATEN

DIE TECHNIK	2,4-l-Diesel	2,8-l-Diesel
<b>MOTOREN UND GETRIEBE</b>		
Motorentechnologie	D-4D	D-4D
Motor	4-Zylinder-DOHC	4-Zylinder-DOHC
Ventile	16	
Hubraum in ccm	2.393	
Motorleistung in kW (PS)	110 (150)	150 (204)
Maximales Drehmoment	400 Nm bei 1.600–2.000 min <sup>-1</sup>	
Kraftübertragung	6-Gang-Schaltgetriebe	6-Stufen-Automatikgetriebe
Höchstgeschwindigkeit in km/h	170	
<b>ENERGIEVERBRAUCH UND EMISSIONEN</b>		
Kraftstoffart/Gemischbildung	Diesel/Direkteinspritzung mit Common-Rail-Technologie	Diesel/Direkteinspritzung mit Common-Rail-Technologie
Kraftstoffbehälter in l	80	80
Energieverbrauch in l/100 km <sup>1)</sup> – Kombiniert – Innenstadt (niedrig) – Stadtrand (mittel) – Landstraße (hoch) – Autobahn (Höchstwert)	10,5 12,4 10,1 9,1 10,9	Für das Fahrzeug liegen noch keine Homologationswerte und somit noch keine WLTP-Werte vor.
CO <sub>2</sub> -Emissionen, kombiniert g/km <sup>1)</sup>	273	Für das Fahrzeug liegen noch keine Homologationswerte und somit noch keine WLTP-Werte vor.
CO <sub>2</sub> -Klasse	G	G
Schadstoffarm nach Abgasnorm	Euro 6e	Euro 6e
<b>ANTRIEB UND ACHSEN</b>		
Antriebsart	Allradantrieb	Allradantrieb
Vorderachse	Einzelradaufhängung mit Doppel-Dreiecksquerlenker	Einzelradaufhängung mit Doppel-Dreiecksquerlenker
Hinterachse	Starrachse mit Blattfedern und Hydraulikstoßdämpfern	Starrachse mit Blattfedern und Hydraulikstoßdämpfern

## TECHNISCHE DATEN

DIE TECHNIK	2,4-l-Diesel	2,8-l-Diesel
<b>VOLUMINA UND GEWICHTE</b>		
Leergewicht in kg <sup>1)</sup>	2.110–2.290	— <sup>2)</sup>
Zulässiges Gesamtgewicht in kg	6.300	— <sup>2)</sup>
Zuladung	1.005–1.060	— <sup>2)</sup>
<b>MAX. LASTEN IN KG</b>		
Achslast vorn/hinten	1.450–1.920	— <sup>2)</sup>
Anhängelast gebremst bis 12% Steigung/ungebremst	3.500/750	— <sup>2)</sup>
Stützlast	140	— <sup>2)</sup>
<b>OFFROAD-EIGENSCHAFTEN</b>		
Böschungswinkel – vorn – hinten	23° 26°	— <sup>2)</sup>
Mindestbodenfreiheit	310 mm	— <sup>2)</sup>
Wattiefe	700 mm	— <sup>2)</sup>

<sup>1)</sup> Ausstattungsabhängig, Leergewicht inkl. 75 kg für den Fahrer.

<sup>2)</sup> Für dieses Fahrzeug liegen aktuell noch keine technischen Daten vor.

## DIE ABMESSUNGEN

ABMESSUNGEN HILUX (AUSSEN)	
Karosserielänge	5.325 mm
Karosseriebreite	1.855 mm
Karosseriehöhe	1.815 mm
Radstand	3.085 mm
Überhang vorn	965 mm
Überhang hinten	1.255 mm
Höhe Ladefläche	480 mm
Länge Ladefläche	1.525 mm
Breite Ladefläche	1.540 mm

## DAS GLOSSAR



### Follow-me-home-Funktion

Wenn vor dem Verlassen des Fahrzeuges die Lichthupe betätigt wird, leuchtet das Abblendlicht 30 Sekunden nach. Bei Dunkelheit kann so der Weg zur Haustür oder die nähere Umgebung ausgeleuchtet werden.

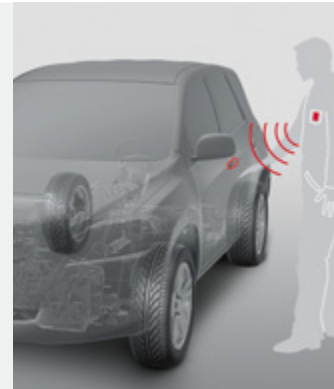

### Smart-Key-System

Der Smart Key erlaubt als elektronischer Schlüssel das Entriegeln der Türen, das Entsperrn des Lenkradschlosses und das Starten des Motors, ohne dass der Fahrer den Schlüssel aus der Tasche nehmen muss. Nähert sich der Fahrer dem Fahrzeug, erkennt das System über Funk den richtigen Smart Key und aktiviert alle Funktionen. Der Motor wird per Knopfdruck gestartet.



### Differenzialsperre

Differenziale dienen zum Ausgleich von Umdrehungsunterschieden einzelner Räder, z.B. des kurveninneren und des kurvenäußeren, damit das Fahrzeug beherrschbar bleibt. Bei mangelhafter Traktion z.B. im Gelände kann es jedoch vorteilhaft sein, die Antriebskraft auf beide Räder gleich zu verteilen. Das 100%-Sperrdifferential stellt auf Knopfdruck eine starre Verbindung zwischen beiden Hinterrädern her. Maximale Traktion ist so auch in schwerem Gelände möglich. Sobald wieder fester Untergrund erreicht wird, muss das System aber aktiv abgeschaltet werden.

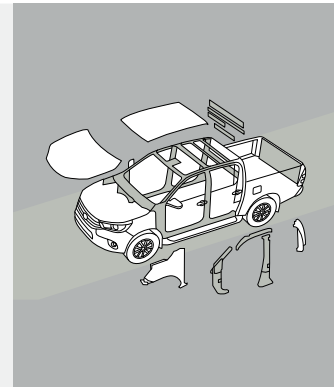

### Robuste Karosserie

Mit einer um 20% höheren Verwindungssteifigkeit bildet der neu entwickelte Leiterraum des Hilux die Basis für zahlreiche Optimierungen bei den Fahreigenschaften und dem Fahrkomfort bzgl. des Geräusch- und Vibrationsaufkommens sowie der Aufprallsicherheit. Dieses „starke Rückgrat“ ermöglicht auch bei schwerster Dauerbeanspruchung eine herausragende Langlebigkeit.



### Allradantrieb und Geländeuntersetzung

Der Hilux 4x4 verfügt über einen zuschaltbaren Allradantrieb. Normalerweise ist der Hilux mit Hinterradantrieb unterwegs. Während der Fahrt (Bedienungsanleitung beachten) kann auf Allradantrieb umgeschaltet werden. Zusätzlich kann in schwerem Gelände oder im Gespannbetrieb die Geländeuntersetzung zugeschaltet werden, die dann in allen Getriebegängen verfügbar ist und für besonders hohes Antriebsmoment an den Rädern sorgt. Zugleich wird die Kriechgeschwindigkeit gesenkt, was in kniffligen Geländepassagen vorteilhaft ist.



### Anhängerstabilisierungskontrolle

Im Anhängerbetrieb erkennen Sensoren dieses Kontrollsystems, wenn der Anhänger aufgrund von Wind, holpriger Straße oder Lenkbewegungen ins Schlingern gerät. Dann hilft das System, das Gespann durch dosierte Bremsenriffe und Kontrolle des Giermoments zu stabilisieren.

## DAS GLOSSAR



### Toyota Safety Sense/Verkehrsschilderkennung (RSA)

Wichtige Verkehrsschilder wie Geschwindigkeitsbeschränkungen und Überholverbote werden durch die Verkehrsschilderkennung per Kamera erkannt und dem Fahrer, solange diese gültig sind, klar auf dem TFT-Multi-InfoFarbdisplay im seinem Blickfeld angezeigt.



### A-TRC (aktive Antriebsschlupfregelung)

A-TRC wirkt in Verbindung mit der elektronischen Stabilitätskontrolle (VSC) bei allradgetriebenen Fahrzeugen auf alle vier Antriebsräder und sorgt so für eine hohe Fahrzeugkontrolle im Geländeeinsatz. Das TRC-System (Traction-Control) verhindert ein Durchdrehen der Antriebsräder beim schnellen Anfahren oder Beschleunigen auf rutschiger oder unbefestigter Fahrbahn, während die elektronische Stabilitätskontrolle (VSC) die Fahrstabilität bei Kurvenfahrt verbessert.

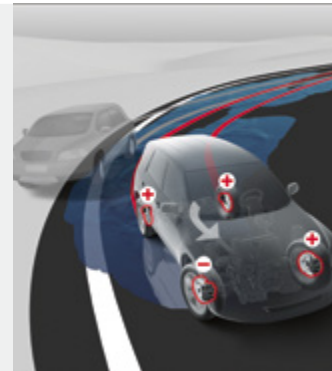

### Elektronische Stabilitätskontrolle (VSC) und Antriebsschlupfregelung (TRC)

Die elektronische Stabilitätskontrolle (VSC) ist mit der Antriebsschlupfregelung (TRC) vernetzt und hilft, das Fahrzeug in kritischen Situationen durch Verringerung der Motorleistung und wenn nötig durch gezielte Bremsenriffe an einzelnen Rädern zu stabilisieren.

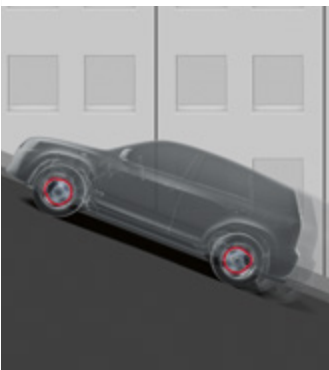

### Berganfahrkontrolle (HAC)

An Steigungen hält die Bremswirkung noch bis zu zwei Sekunden nach dem Lösen des Bremspedals an, um sicher anfahren zu können – ohne zurückzurollen.



### Bergabfahrkontrolle (DAC)

Bei steileren und unebenen Abfahrten wird das Fahrzeug durch automatische Bremsenriffe an den einzelnen Rädern stabilisiert und eine konstante Minimalgeschwindigkeit eingehalten. Besonderheit: Dieses System steht auch beim Rückwärtsfahren an Abfahrten zur Verfügung. Bei anspruchsvollen Geländepassagen kann das von erheblichem Vorteil sein.

## DER SERVICE

### QUALITÄT, SERVICE UND GARANTIEN

*Mit dem Kauf Ihres Toyota haben Sie gleichzeitig ein umfangreiches Service- und Garantieprogramm\* erworben. Es sorgt dafür, dass Sie jederzeit mobil bleiben.*

#### **GARANTIEN\* – geben Sicherheit:**

- 3-Jahres-Garantie bis 100.000 km (im ersten Jahr ohne Kilometerbegrenzung)
- 3-Jahres-Garantie auf die Lackierung
- 6-Jahres-Garantie gegen Durchrostung (von innen nach außen)

#### **TOYOTA RELAX GARANTIE\*\*:**

Als Beweis für die Qualität, Zuverlässigkeit und Langlebigkeit unserer Fahrzeuge erhalten Sie – bis zu einem maximalen Fahrzeugalter von 15 Jahren oder einer Laufleistung von 250.000 km – automatisch eine 12-monatige Toyota Relax Garantie, jedes Mal, wenn Sie die jährliche Inspektion bei uns durchführen lassen.

#### **Toyota EUROCARE – Soforthilfe bei Panne und Unfall:**

Damit Sie und Ihr Toyota immer mobil sind, haben wir ein umfangreiches Leistungspaket geschnürt. In den ersten 3 Jahren nach Erstzulassung können Sie sich dank Toyota EUROCARE\* rund um die Uhr und in ganz Europa\*\*\* auf einen umfangreichen Mobilitätsschutz verlassen.

#### **Keycare – hilft bei Verlust des Schlüssels:**

Sie haben Ihren Schlüssel verloren? Kein Problem! Der Schlüsselcode auf dem Anhänger und der Hinweis, dass der Finder diesen Schlüsselbund in den nächsten Briefkasten werfen möchte, vereinfachen vieles. Schon geht er an den Toyota Kundenservice (im Auftrag der Toyota Händler) und dann an Sie zurück.

#### **Originalteile – garantieren Qualität:**

- Toyota Original-Ersatzteile überzeugen durch werksgeprüfte Qualität und Passgenauigkeit
- Der Teile- und Zubehörservice von Toyota liefert i. d. R. innerhalb von 24 Stunden

#### **Wir helfen sofort an unsere Hotline:**

Selbst bei einem Toyota kann es mal passieren, dass Ihr Fahrzeug fahruntüchtig ist. Was dann? Wir helfen sofort, egal wann und ganz gleich wo – ein Anruf genügt. Innerhalb Deutschlands gebührenfrei unter 0800/0 82 29 01, im Ausland unter +49 (0) 89/55 98 72 73. Den Rest regelt Toyota EUROCARE\* für Sie!

#### **Im Fall der Fälle ist Toyota für Sie da:**

- Wir kümmern uns um Ihr defektes Fahrzeug
- Wir besorgen einen Ersatzwagen und garantieren die Weiterreise
- Wir bezahlen die Übernachtung
- Wir versenden jedes Ersatzteil europaweit
- Wir stellen Ihnen einen Ersatzfahrer
- Wir unterstützen Sie auch nach einem Unfall

\* Es gelten die jeweils gültigen Garantie- und EUROCARE-Bedingungen, die Sie in der Bordliteratur Ihres Toyota finden. \*\* Es gelten die Toyota Relax Garantiebedingungen der Toyota Motors Europe S.A./N.V., Avenue du Bourget, Bourgetlaan 60, 1140 Brüssel, Belgien. Toyota Relax gilt für Toyota Fahrzeuge bis zu einem Fahrzeugalter von 15 Jahren oder einer Laufleistung von 250.000 km ab Erstzulassung. Weitere Details sowie die Garantiebedingungen erhalten Sie unter [toyota.de/relax](http://toyota.de/relax). \*\*\* Außer in Albanien, der Ukraine, Russland, Belarus und dem nicht europäischen Teil der Türkei.



## DER SERVICE

LEASING, FINANZIERUNG UND VERSICHERUNG – WIR SIND DER ZUVERLÄSSIGE PARTNER, DER IMMER FÜR SIE DA IST



*Mit den komfortablen Mobilitätslösungen von Toyota Financial Services dürfen Sie sich in jeder Situation auf unkomplizierte Abwicklung und professionellen Service in bester Toyota Qualität freuen. Dabei bieten wir Ihnen alle Leistungen rund um Ihr neues Fahrzeug unkompliziert und zeitsparend aus einer Hand – direkt in Ihrem Toyota Autohaus. Freuen Sie sich auf individuelle Finanzierungen und Leasinglösungen, flexibel mit und ohne Services, mit Laufzeiten und Raten, die in Ihr Budget passen.*

### Toyota Easy Leasing – einfach nur für die Nutzung zahlen

Die intelligente Art des Autofahrens für Privatkunden ist Toyota Easy Leasing, denn damit profitieren Sie von einer günstigen Leasingrate und den Möglichkeiten eines Mobilitätskomplettpakets. Zur Gestaltung Ihres Leasingvertrags entscheiden Sie nicht nur, wie lange Sie Ihren Toyota leasen, sondern bestimmen auch die jährlichen Kilometer, die Sie fahren möchten. Mit den komfortablen Servicebausteinen können Sie den Umfang Ihrer Zusatzleistungen genau Ihren Bedürfnissen anpassen. Ihr Vorteil: Da Sie sich mit einem Leasing nur für die Nutzung Ihres Fahrzeugs entschieden haben, können Sie schon bald wieder auf ein neues Modell umsteigen. Als sinnvolle Ergänzung empfehlen wir zur Absicherung Ihrer Raten den Abschluss einer Leasingratenversicherung.

Unser Tipp für Gewerbetreibende: Mit KINTO One bieten wir Ihnen einen modernen Weg, ein Auto zu leasen und im Business durchzustarten. Sie müssen nur das Modell und das passende Servicepaket auswählen und die Laufzeit des Leasingvertrags festlegen, schon können Sie Ihr Fahrzeug abholen. Ab dann sind in der monatlichen Rate alle vereinbarten Leistungen inklusive und werden über die praktische Servicekarte von Ihrem teilnehmenden Toyota Partner ausgeführt.

### Toyota Easy Finanzierung – einfach wie für Sie gemacht

Wenn Sie Ihr Auto besitzen wollen, können Sie sich Ihre Finanzierung mit unserer Toyota Easy Finanzierung ganz nach Ihren Wünschen zusammenstellen – mit oder ohne Services bzw. Anzahlung und, wenn Sie möchten, mit einer langen Laufzeit für möglichst niedrige Raten.

Entscheiden Sie sich für die Toyota Easy Finanzierung inklusive eines Servicepakets, so profitieren Sie von attraktiven Raten, in denen Services, eine Mobilitätsgarantie und eine Anschlussgarantie bereits enthalten sind. Damit genießen Sie bei einer Laufzeit zwischen 36 und 60 Monaten den Komfort, beim nächsten Werkstattbesuch keine Rechnungen bezahlen zu müssen.

Anderenfalls können Sie die Toyota Easy Finanzierung mit individueller Laufzeit in allen Bereichen selbst gestalten. Durch eine Laufzeit zwischen 12 und 84 Monaten und eine frei festlegbare Höhe von Anzahlung und Schlussrate bleiben Sie mit einer konstanten monatlichen Rate jederzeit flexibel. Mit dem zusätzlichen Abschluss einer Restschuldversicherung schützen Sie sich und Ihre Familie vor finanziellen Engpässen.

Weitere Angebote unserer Finanzdienstleistungen finden Sie unter [toyota-bank.de](http://toyota-bank.de) – oder fragen Sie Ihren Toyota Händler.



### VERSICHERUNG – ausgezeichnete Schutz, schnell und zuverlässig

Zum perfekten Schutz Ihres Toyota bieten wir Ihnen eine hervorragende Versicherung, mit der Sie rundum optimal abgesichert sind.

Neben kompetenter Betreuung, schneller Hilfe und Service im Schadenfall können Sie sich mit „KaskoPlus“ zusätzlich einen Preisvorteil auf Ihre Versicherungsprämie sichern. So wird Ihnen im Schadenfall die Reparatur in Ihrer Toyota Fachwerkstatt garantiert. Ob Haftpflicht, Voll- oder Teilkasko: Wählen Sie nach Ihrem individuellen Bedarf und dem gewünschten Leistungsumfang zwischen den beiden Tarifvarianten „Serie“ und „Komfort“ sowie vielen attraktiven Zusatzbausteinen.

Unser Versprechen: Auf die Toyota Versicherung können Sie sich immer verlassen!

Weitere Informationen zur Versicherung finden Sie unter [www.toyota.de/finanzdienste/versicherung](http://www.toyota.de/finanzdienste/versicherung) oder erhalten Sie bei Ihrem Toyota Händler vor Ort.

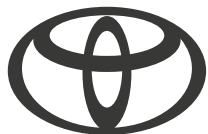

[TOYOTA.DE/HILUX](https://www.toyota.de/hilux)

Wir lassen keine Fragen offen: Mehr Informationen zu unseren Fahrzeugen und weiteren Toyota Produkten erhalten Sie unter **0211 9750024**.  
Dort stehen wir Ihnen gern persönlich zur Verfügung – auch für die Vereinbarung einer Probefahrt. Weitere Informationen finden Sie auf [www.toyota.de](https://www.toyota.de)

Druckfehler, Irrtümer und Änderungen vorbehalten. Alle Preise inkl. 19% Mehrwertsteuer.  
Bei Erscheinen einer neuen Preisliste verlieren alle vorher erschienenen ihre Gültigkeit.

Stand: Oktober 2024  
Artikel-Nr.: M20040